



XBF2 系列

离散式 I/O 模块

用户手册

s'Dot

南京实点电子科技有限公司

版权所有 © 2024-2026 南京实点电子科技有限公司。保留所有权利。

非经本公司书面许可，任何单位和个人不得擅自摘抄、复制本文档内容的部分或全部，并不得以任何形式传播。

声明

本产品使用了 EtherCAT 技术，EtherCAT®是注册商标和专利技术，由德国倍福自动化有限公司授权。

商标声明

 和其它实点商标均为南京实点电子科技有限公司的商标。

本文档提及的其它所有商标或注册商标，由各自的所有人拥有。

注意

您购买的产品、服务或特性等应受实点公司商业合同和条款的约束，本文档中描述的全部或部分产品、服务或特性可能不在您的购买或使用范围之内。除非合同另有约定，实点公司对本文档内容不做任何明示或默示的声明或保证。

由于产品版本升级或其他原因，本文档内容会不定期进行更新。除非另有约定，本文档仅作为使用指导，本文档中的所有陈述、信息和建议不构成任何明示或暗示的担保。

南京实点电子科技有限公司

地址：江苏省南京市江宁区胜利路 91 号昂鹰大厦 11 楼

邮编：211106

电话：4007788929

网址：<http://www.solidotech.com>

目 录

1	产品概述.....	1
1.1	产品简介.....	1
1.2	产品特性.....	1
1.3	应用方式.....	2
2	命名规则.....	5
2.1	命名规则.....	5
2.1.1	耦合器命名规则.....	5
2.1.2	I/O 模块命名规则.....	6
2.1.3	继电器模块命名规则.....	7
2.2	模块列表.....	7
3	模块介绍.....	9
3.1	EtherCAT 耦合器.....	9
3.1.1	面板结构.....	9
3.1.2	指示灯功能.....	10
3.1.3	产品参数.....	11
3.1.3.1	接口参数.....	11
3.1.3.2	电源参数.....	11
3.1.3.3	通用参数.....	12
3.1.4	电源接线图.....	13
3.1.5	总线接线.....	13
3.1.6	扩展接口接线.....	14
3.1.7	外形尺寸图.....	14
3.2	PROFINET 耦合器.....	15
3.2.1	面板结构.....	15
3.2.2	指示灯功能.....	16
3.2.3	产品参数.....	17
3.2.3.1	接口参数.....	17
3.2.3.2	电源参数.....	17
3.2.3.3	通用参数.....	18
3.2.4	电源接线图.....	19
3.2.5	总线接线.....	19

3.2.6	扩展接口接线.....	20
3.2.7	外形尺寸图.....	20
3.3	数字量 I/O 模块.....	21
3.3.1	面板结构.....	21
3.3.1.1	XBF2C 系列结构.....	21
3.3.1.2	XBF2C 系列含防尘罩 I/O 结构.....	22
3.3.1.3	XBF2E 系列结构.....	23
3.3.2	指示灯功能.....	24
3.3.3	旋转拨码.....	25
3.3.4	PNP/NPN 拨码开关.....	26
3.3.5	技术参数.....	26
3.3.5.1	数字量输入模块参数.....	26
3.3.5.2	数字量输入输出模块参数.....	27
3.3.5.3	数字量输出模块参数.....	29
3.3.5.4	继电器输出模块参数.....	30
3.3.5.5	通用技术参数.....	30
3.3.6	离散式 I/O 扩展接口接线.....	32
3.3.7	I/O 接线图.....	33
3.3.7.1	XBF2C-1600-F.....	33
3.3.7.2	XBF2C-0016A-F.....	33
3.3.7.3	XBF2C-0016B-F.....	34
3.3.7.4	XBF2C-0808A-F.....	34
3.3.7.5	XBF2C-0808B-F.....	35
3.3.7.6	XBF2D-J04C1-R03.....	35
3.3.7.7	XBF2D-J12C4-P01.....	36
3.3.7.8	XBF2D-J16C4-P01.....	36
3.3.7.9	XBF2E-1600.....	37
3.3.7.10	XBF2E-0016A.....	38
3.3.7.11	XBF2E-0016B.....	39
3.3.7.12	XBF2E-0808A.....	40
3.3.7.13	XBF2E-0808B.....	41
3.3.8	电源接线图.....	42
3.3.9	外形尺寸图.....	42
3.3.9.1	XBF2C 系列.....	42
3.3.9.2	XBF2D 系列.....	44
3.3.9.3	XBF2E 系列.....	46
4	安装和拆卸.....	47

4.1	安装指南.....	47
4.2	安装拆卸步骤.....	48
4.3	安装拆卸示意图.....	49
4.3.1	耦合器安装拆卸示意图.....	49
4.3.2	I/O 模块安装拆卸示意图.....	52
5	接线.....	56
5.1	接线端子.....	56
5.2	接线说明和要求.....	57
6	使用.....	59
6.1	参数说明.....	59
6.1.1	数字量输入滤波.....	59
6.1.2	数字量输出信号清空/保持.....	60
6.1.3	波特率设置.....	60
6.2	故障码信息.....	61
6.2.1	耦合器通用故障码.....	61
6.2.2	故障码查看.....	62
6.3	EtherCAT 耦合器组态应用.....	63
6.3.1	在 TwinCAT3 软件环境下的应用.....	63
6.3.2	在 Sysmac Studio 软件环境下的应用.....	74
6.4	PROFINET 耦合器组态应用.....	87
6.4.1	在 TIA Portal V17 软件环境下的应用.....	87
6.5	固件在线升级.....	105

1 产品概述

1.1 产品简介

XBF2 系列离散式 I/O 模块，与离散式可扩展型耦合器组合应用。耦合器负责现场总线通讯，将扩展的 I/O 模块连接到实时工业以太网系统，从而实现扩展 I/O 模块与耦合器/控制器的实时数据交换功能。

XBF2 系列离散式 I/O 模块种类丰富、实时性高，为用户高速数据采集、优化系统配置、简化现场配线、提高系统可靠性等提供保障。

1.2 产品特性

- **占用节点少**
一个节点由一个总线耦合器、1~32 个 XBF2 系列离散式 I/O 模块组成。
- **灵活扩展，组态灵活**
总线耦合器有 4 个 RJ45 形式的扩展接口，可串行组合连接多种类型 I/O 模块。
- **功能扩展丰富**
I/O 种类齐全，可集成多种数字量模块、继电器模块等，适用不同应用场合的需求。
- **兼容性强**
总线耦合器通信接口符合通讯标准，支持主流主站。
- **体积小**
结构紧凑，占用空间小。
- **易诊断**
指示灯设计齐全，模块状态一目了然，检测、维护方便。
- **速度快**
数字量模块组合，波特率 6MHz，扫描周期最大约 1ms；
数字量加模拟量模块组合，波特率 6MHz，扫描周期最大约 3.5ms。（所接模块的上下行数据量达 1020Bytes）
- **易安装**
DIN 35 mm 标准导轨安装。
采用弹片式接线端子，配线方便快捷。

1.3 应用方式

耦合器模块和应用现场的控制器连接，I/O 模块负责和应用现场的输入输出传感器进行连接，通常数据的采集和处理控制的流程如下：

- a. 输入 I/O 模块采集现场各种信号并通过内部总线发送到耦合器；
- b. 控制器通过现场总线或工业以太网从耦合器中读取数据并加工处理，然后将输出数据写入到耦合器中；
- c. 耦合器再通过内部总线将输出数据写入到输出 I/O 模块，从而实现设备的控制。

可扩展的 I/O 模块有数字量输入模块、数字量输出模块、数字量输入输出模块，继电器模块等。

应用方式：采用耦合器、数字量、继电器等模块组合的应用方式。

应用配置：根据主站接入能力、站点数量、I/O 点数、功能类型等要求，可适应不同型号 I/O 模块组合配置。

配置规则：总线耦合器的 4 个模块扩展接口（RJ45 形式），每个接口最多可串行连接 16 个模块（模块拨码站号 0~F，不可重复），一共最多可扩展 32 个 XB6S 离散式 I/O 模块。

产品采用耦合器和 XB6S 离散式 I/O 模块组合的应用方式，有以下两种类型的拓扑组合提供参考。

产品组合方式一（4 个接口均使用，每个接口最多接 16 个 XB6S 离散式 I/O 模块，一共最多 32 个 XB6S 离散式 I/O 模块）

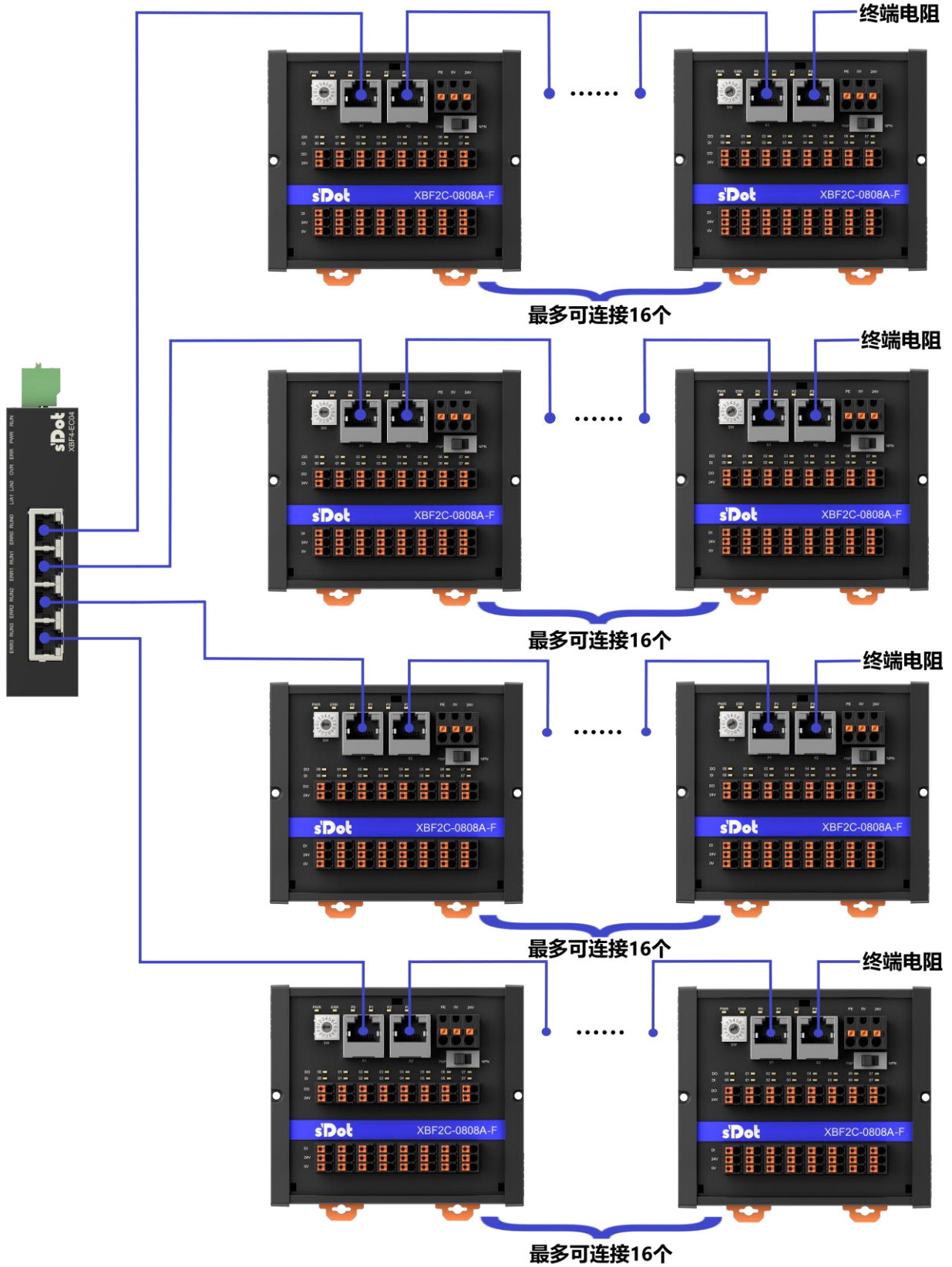

产品组合方式二 (使用 2 个接口, 每个接口最多接 16 个 XB6S 离散式 I/O 模块, 一共最多 2*16 个 XB6S 离散式 I/O 模块)

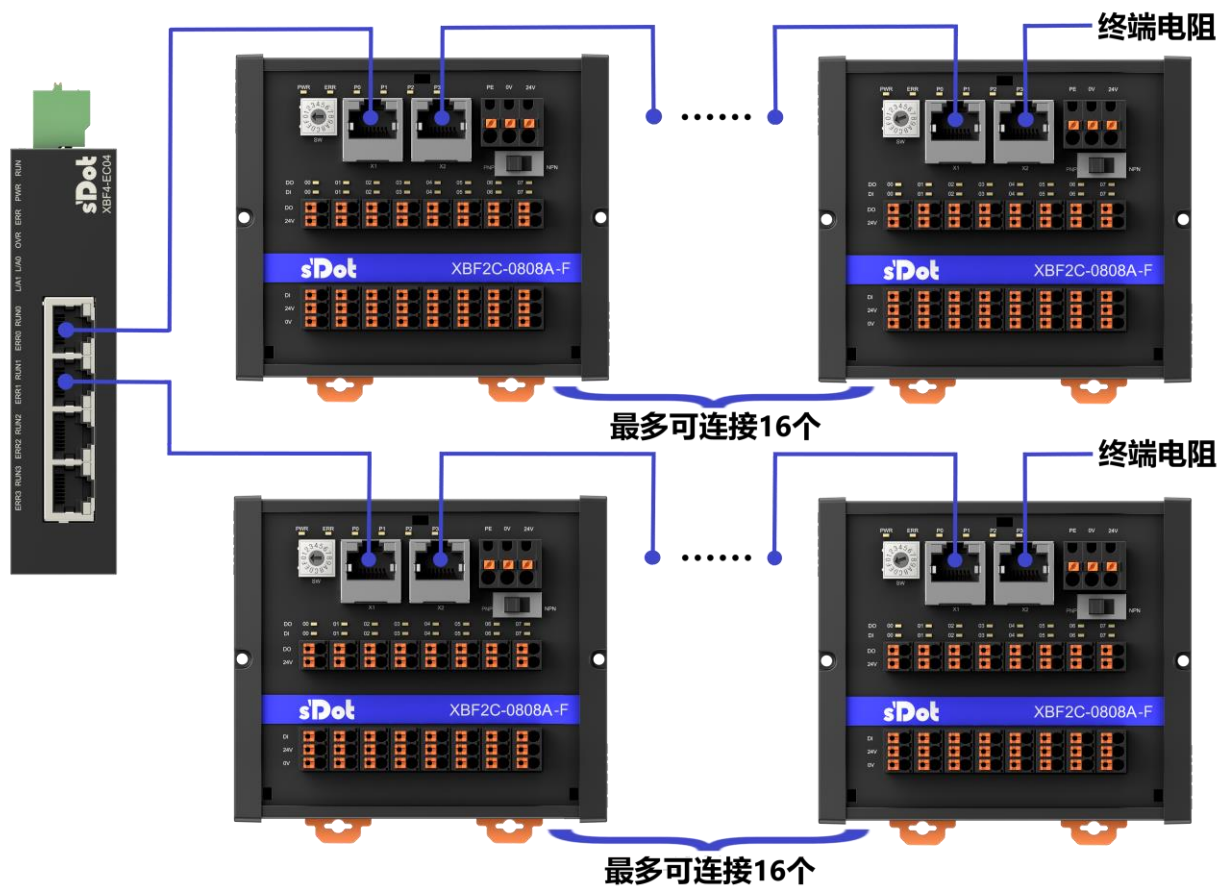

注: 除了以上两种方式还可以自由组合, 比如:

- 第 1 个接口连接 16 个模块;
- 第 2 个接口连接 4 个模块;
- 第 3 个接口连接 4 个模块;
- 第 4 个接口连接 4 个模块;

共计连接 28 个模块, 总之单个接口连接不超过 16 个模块, 所有接口总共连接不超过 32 个模块, 否则功耗过大, 可能会损坏总线耦合器。

2 命名规则

2.1 命名规则

2.1.1 耦合器命名规则

XBF **4** - **EC** **04**
(1) **(2)** **(3)** **(4)**

编号	含义	取值说明
(1)	产品类型	XBF: XB6S 离散式 I/O
(2)	产品系列	4: 一体式
(3)	总线协议	EC: EtherCAT 协议简称 PN: PROFINET 协议简称
(4)	扩展模块接口数量	04: 4 个 RJ45 形式的扩展接口

2.1.2 I/O 模块命名规则

XBF 2 C - A 0 8 V - F
(1) (2)(3) (4) (5)(6)(7) (8)

编号	含义	取值说明				
(1)	产品类型	XBF: XB6S 离散式 I/O				
(2)	产品系列	2: 端子台类型				
(3)	端子类型	A: 弹压端子, 可插拔, 1 排端子 C: 弹压端子, 可插拔, 2 排端子 D: 弹压端子, 不可插拔, 1 排端子 E: 弹压端子, 不可插拔, 2 排端子				
(4)	I/O 模块种类	A: 模拟量 缺省: 数字量				
(5)	输入信号点数	模拟量: 0、4、8 数字量: 00、08、16、32				
(6)	输出信号点数	模拟量: 0、4、8 数字量: 00、08、16、32				
(7)	输入输出特性	数字量			模拟量	
		编码	输入	输出	编码	说明
		A	NPN/PNP 兼容	NPN	V	电压模块
		B	NPN/PNP 兼容	PNP	I	电流模块
	缺省	NPN/PNP 兼容	/	/	/	
(8)	是否支持选配防尘罩	F: 支持选配防尘罩 缺省: 不支持选配防尘罩				

2.1.3 继电器模块命名规则

XBF 2 D - J 12 C4 - P01

(1) (2)(3) (4) (5) (6) (7)

编号	含义	取值说明			
(1)	产品类型	XBF: XB6S 离散式 I/O			
(2)	产品系列	2: 端子台类型			
(3)	端子类型	A: 弹压端子, 可插拔, 1 排端子 C: 弹压端子, 可插拔, 2 排端子 D: 弹压端子, 不可插拔, 1 排端子 E: 弹压端子, 不可插拔, 2 排端子			
(4)	I/O 模块种类	J: 继电器			
(5)	继电器点数	04、08、12、16			
(6)	公共端并联数量	C1、C2、C4、C8			
(7)	继电器型号	品牌	代码	系列	备注
		欧姆龙	R03	G2R-2DC24	两常开两常闭
		松下	P01	APAN3124	一常开

2.2 模块列表

型号	产品描述
XBF4-EC04	一体式可扩展型 EtherCAT 总线耦合器模块
XBF4-EC04A	一体式可扩展型 EtherCAT 总线耦合器模块
XBF4-PN04	一体式可扩展型 PROFINET 总线耦合器模块
XBF2C-1600-F	16 通道数字量输入端子台型模块, 输入 NPN/PNP 兼容, 输入滤波默认 3ms (支持选配防尘罩)
XBF2C-0016A-F	16 通道数字量输出端子台型模块, 输出 NPN 型 (支持选配防尘罩)
XBF2C-0016B-F	16 通道数字量输出端子台型模块, 输出 PNP 型 (支持选配防尘罩)
XBF2C-0808A-F	8 通道数字量输入 8 通道数字量输出端子台型模块 (支持选配防尘罩) 输入 NPN/PNP 兼容, 输入滤波默认 3ms, 输出 NPN 型
XBF2C-0808B-F	8 通道数字量输入 8 通道数字量输出端子台型模块 (支持选配防尘罩) 输入 NPN/PNP 兼容, 输入滤波默认 3ms, 输出 PNP 型
XBF2D-J04C1-R03	4 通道端子台型继电器输出模块
XBF2D-J12C4-P01	12 通道端子台型继电器输出模块
XBF2D-J16C4-P01	16 通道端子台型继电器输出模块
XBF2E-1600	16 通道数字量输入端子台型模块, 输入 NPN/PNP 兼容, 输入滤波默认 3ms
XBF2E-0016A	16 通道数字量输出端子台型模块, 输出 NPN 型
XBF2E-0016B	16 通道数字量输出端子台型模块, 输出 PNP 型

XBF2E-0808A	8 通道数字量输入 8 通道数字量输出端子台型模块 输入 NPN/PNP 兼容, 输入滤波默认 3ms, 输出 NPN 型
XBF2E-0808B	8 通道数字量输入 8 通道数字量输出端子台型模块 输入 NPN/PNP 兼容, 输入滤波默认 3ms, 输出 PNP 型

3 模块介绍

3.1 EtherCAT耦合器

3.1.1 面板结构

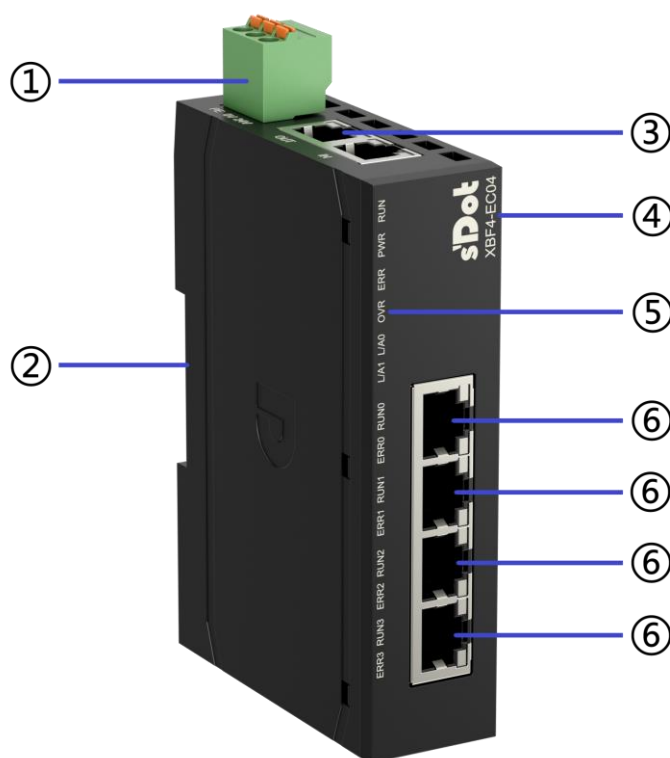

编号	名称	说明
①	电源接线端子	3P 弹压式接线端子
②	导轨卡槽	适用 DIN35 mm 导轨固定
③	总线接口	2×RJ45, EtherCAT 总线接口
④	模块标识	标记模块 Logo 和型号
⑤	模块指示灯和指示灯标识	指示模块电源状态、运行状态
⑥	扩展模块接口	4×RJ45, 扩展接口

3.1.2 指示灯功能

EtherCAT 耦合器指示灯定义				
标识	名称	颜色	状态	状态描述
RUN	运行状态指示灯	绿色	常亮	EtherCAT OP 状态
			闪烁 2.5Hz	EtherCAT PreOP 状态
			单闪 (常亮 200ms 熄灭 1s 循环变化)	EtherCAT SafeOP 状态
			闪烁 10Hz	BootStrap 状态
			熄灭	EtherCAT Init 状态
PWR	电源指示灯	绿色	常亮	耦合器电源供电正常
			熄灭	模块未上电或电源供电异常
ERR	告警指示灯	红色	双闪 ^[1]	EtherCAT 看门狗超时
			单闪 (常亮 200ms 熄灭 1s 循环变化)	模块本地错误
			闪烁 2.5Hz	常规配置错误
			熄灭	EtherCAT 通信正常
OVR	过载指示灯	红色	常亮	电源负载达到 90% (±5%) 以上
			熄灭	电源负载小于 90% (±5%)
L/A0	网口 IN 状态指示灯	绿色	常亮	建立网络连接
			闪烁	连接建立并有数据交互
			熄灭	无网络连接建立或异常
L/A1	网口 OUT 状态指示灯	绿色	常亮	建立网络连接
			闪烁	连接建立并有数据交互
			熄灭	无网络连接建立或异常
RUN0~3	接口运行状态指示灯	绿色	常亮	接口与扩展模块有业务数据交互
			闪烁 1Hz	接口与扩展模块建立连接无业务数据交互
			熄灭	接口与扩展模块未建立连接或通信异常
ERR0~3	接口故障指示灯	红色	常亮	接口通信初始化失败或通信异常, 如模块掉线、站号冲突等
			熄灭	未连接扩展模块, 或通信正常

注[1]: 双闪是指常亮 200ms 熄灭 200ms, 再常亮 200ms 熄灭 1000ms, 如此循环闪烁。

3.1.3 产品参数

3.1.3.1 接口参数

EtherCAT 接口参数					
总线协议	EtherCAT				
从站数量	根据主站支持的从站数量而定				
数据传输介质	Ethernet/EtherCAT CAT5 S/FTP 电缆				
传输速率	100Mbps				
最小循环时间	250us				
传输距离	≤100m (站站距离)				
总线接口	2×RJ45				
耦合器扩展接口参数					
扩展模块接口	4×RJ45				
耦合器从站最大串接数量	32				
单个接口的从站最大串接数量	16				
数据传输介质	Ethernet/EtherCAT CAT5 S/FTP 电缆				
波特率与对应的扫描周期	波特率	6MHz	3MHz	1MHz	115200Hz
	典型数据量	1ms	1.5ms	3ms	22ms
	最大数据量	3.5ms	5.5ms	14.5ms	114ms
传输距离	≤50m (耦合器接口到此支路最后一个 I/O 模块的距离总长度, 单个接口扩展 16 个模块)				
离散式 I/O 之间的最大传输距离	30m				
输入输出过程数据量	1020Bytes ^[1]				

注[1]: 上下行数据总长度不超过 1020Bytes。

3.1.3.2 电源参数

电源参数	
输入电压	SELV Input 24VDC (18V~36V)
输入电流	<0.95A
供电电流	<500mA (单个接口最大供电电流) <750mA (四个接口合计最大供电电流)
供电电压	20VDC~24VDC

3.1.3.3 通用参数

通用技术参数		
规格尺寸	112.7×28×76mm	
重量	140g	
使用环境	工作温度	-20°C~+60°C
	存储温度	-40°C~+80°C
	相对湿度	95%，无冷凝
	海拔高度	≤2000m
	耐振动	IEC 60068-2-6 正弦振动 5Hz~8.4Hz, 3.5mm, 8.4Hz~150Hz, 1g X/Y/Z 三轴向, 10 个循环/轴向 (100min)
	耐冲击	IEC 60068-2-27 机械冲击 150m/s ² , 11ms, ±X/Y/Z 六个方向 3 次/方向, 共 18 次
	防护等级	IP20
	过电压类别	I
	污染等级	2 级
模块异常自恢复	支持	
掉线检查	支持	
通过 SDO 访问 PDO	支持	
诊断	支持	
告警	支持	
固件升级	支持	
短路保护	支持 (自动恢复机制)	
反接保护	支持 (自动恢复机制)	
防反接保护	支持	
浪涌保护	支持	

3.1.4 电源接线图

使用 24VDC 电源模块，参照接线方法，根据下图所示电路，将电源接好，同时将 PE 可靠接地（电源线推荐选用双绞线）。

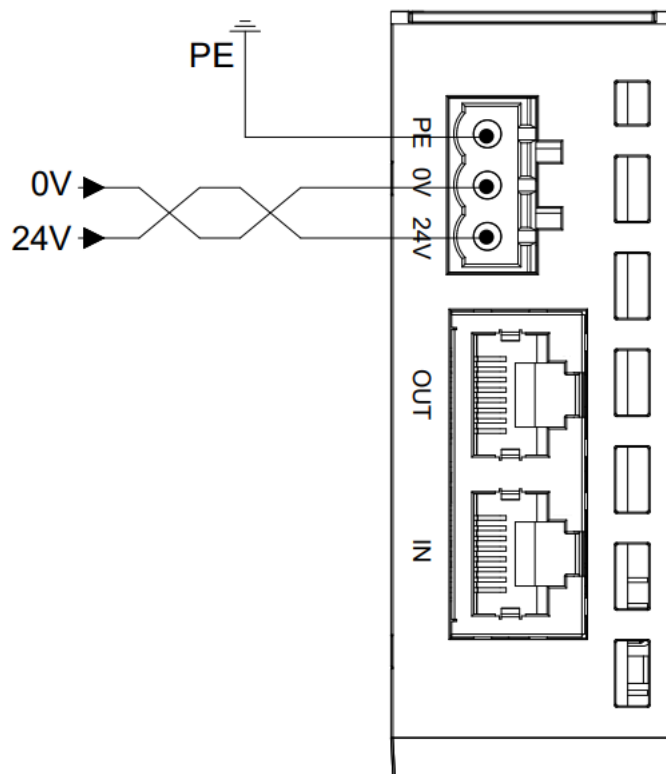

3.1.5 总线接线

采用标准 RJ45 网络接口与标准水晶接头，引脚分配如下表所示。

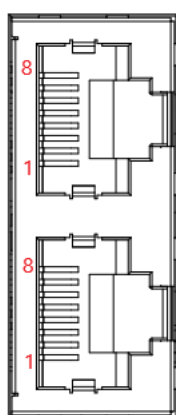

引脚号	信号
1	TD+
2	TD-
3	RD+
4	—
5	—
6	RD-
7	—
8	—

☛ 注意事项

- 推荐使用类别 5 或更高等级的双屏蔽（编织网+铝箔）STP 电缆作为通讯电缆。
- 设备之间线缆的长度不能超过 100m。

3.1.6 扩展接口接线

扩展接口采用标准 RJ45 网络接口与标准水晶接头，引脚分配如下表所示。

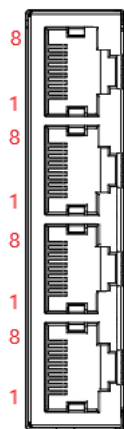

引脚号	信号
1	B
2	A
3	SGND
4	—
5	—
6	S24V
7	—
8	—

☛ 注意事项

- 推荐使用类别 5 或更高等级的双屏蔽（编织网+铝箔）STP 电缆作为通讯电缆。
- 设备之间线缆的长度不能超过 30m。
- 请勿连接至我司产品接口以外的其他设备上。

3.1.7 外形尺寸图

耦合器外形规格 (单位 mm)

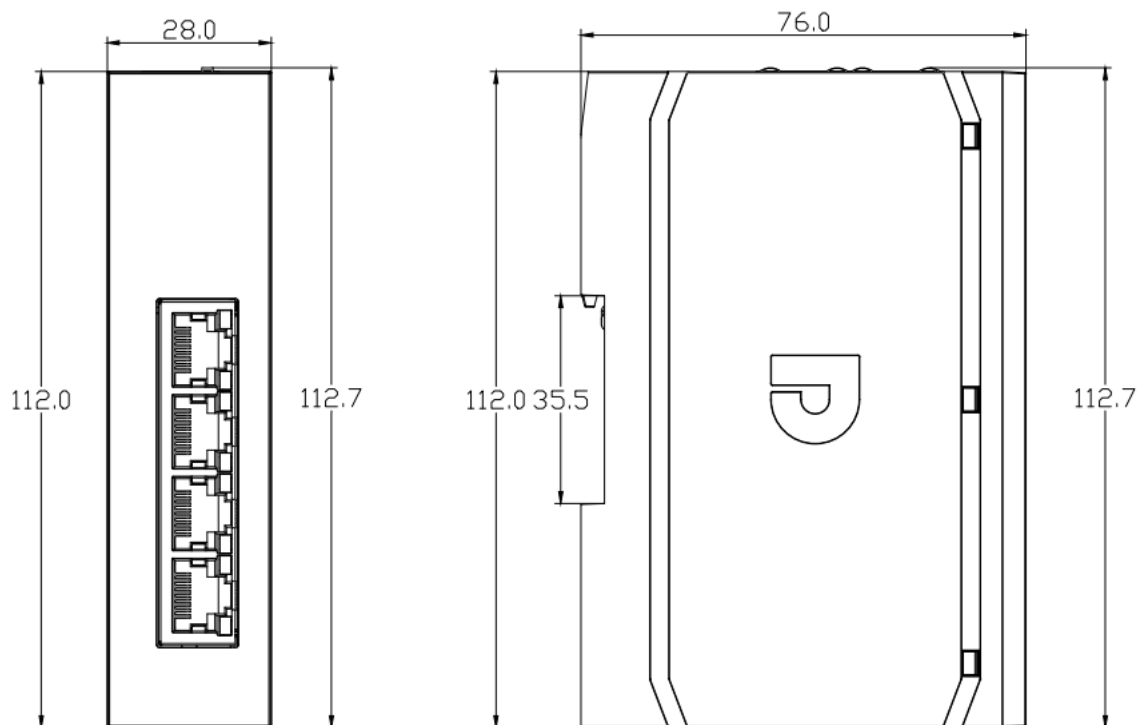

3.2 PROFINET耦合器

3.2.1 面板结构

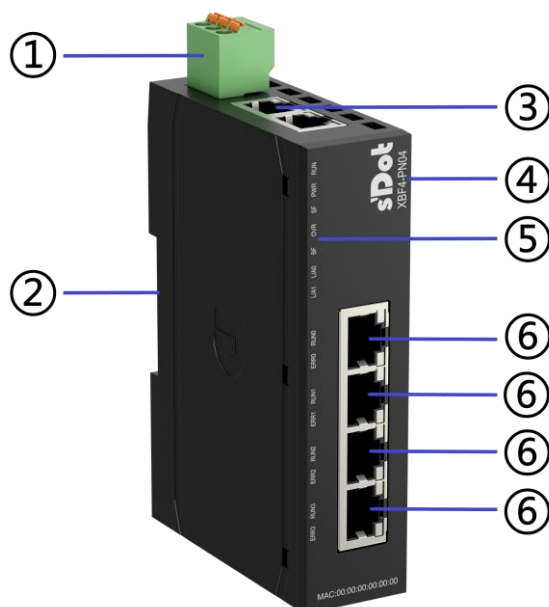

编号	名称	说明
①	电源接线端子	3P 弹压式接线端子
②	导轨卡槽	适用 DIN35 mm 导轨固定
③	总线接口	2×RJ45, PROFINET 总线接口
④	模块标识	标记模块 Logo 和型号
⑤	模块指示灯和指示灯标识	指示模块电源状态、运行状态
⑥	扩展模块接口	4×RJ45, 扩展接口

3.2.2 指示灯功能

PROFINET 耦合器指示灯定义				
标识	名称	颜色	状态	状态描述
RUN	运行状态指示灯	绿色	常亮	设备正常启动
			闪烁	主控启动失败
			熄灭	设备无法启动
PWR	电源指示灯	绿色	常亮	耦合器电源供电正常
			熄灭	模块未上电或电源供电异常
SF	系统异常指示灯	红色	常亮	有 PROFINET 告警信息
			熄灭	无 PROFINET 告警信息
BF	总线异常指示灯	红色	常亮	无网络连接
			闪烁	与控制器未建立 PROFINET 连接
			熄灭	与控制器建立 PROFINET 连接
OVR	过载指示灯	红色	常亮	电源负载达到 90% ($\pm 5\%$) 以上
			熄灭	电源负载小于 90% ($\pm 5\%$)
L/A0	网口 IN 状态指示灯	绿色	常亮	建立网络连接
			闪烁	连接建立并有数据交互
			熄灭	无网络连接建立或异常
L/A1	网口 OUT 状态指示灯	绿色	常亮	建立网络连接
			闪烁	连接建立并有数据交互
			熄灭	无网络连接建立或异常
RUN0~3	接口运行状态指示灯	绿色	常亮	接口与扩展模块有业务数据交互
			闪烁 1Hz	接口与扩展模块建立连接无业务数据交互
			熄灭	接口与扩展模块未建立连接或通信异常
ERR0~3	接口故障指示灯	红色	常亮	接口通信初始化失败或通信异常, 如模块掉线、站号冲突等
			熄灭	未连接扩展模块, 或通信正常

3.2.3 产品参数

3.2.3.1 接口参数

PROFINET 接口参数					
总线协议	PROFINET				
从站数量	根据主站支持的从站数量而定				
数据传输介质	Ethernet CAT5 电缆				
传输速率	100Mbps				
最小循环时间 ^[1]	1ms				
传输距离	≤100m (站站距离)				
总线接口	2×RJ45				
耦合器扩展接口参数					
扩展模块接口	4×RJ45				
耦合器从站最大串接数量	32				
单个接口的从站最大串接数量	16				
数据传输介质	Ethernet CAT5 电缆				
波特率与对应的扫描周期	波特率	6MHz	3MHz	1MHz	115200Hz
	典型数据量	1ms	1.5ms	3ms	22ms
	最大数据量	3.5ms	5.5ms	14.5ms	114ms
传输距离	≤50m (耦合器接口到此支路最后一个 I/O 模块的距离总长度, 单个接口扩展 16 个模块)				
离散式 I/O 模块之间的最大传输距离	30m				
输入输出过程数据量	1024Bytes ^[2]				

注[1]: PLC 与耦合器之间的循环时间 (扫描周期)。

注[2]: 上下行数据总长度不超过 1024Bytes。

3.2.3.2 电源参数

电源参数	
输入电压	SELV Input 24VDC (18V~36V)
输入电流	<0.95A
供电电流	<500mA (单个接口最大供电电流) <750mA (四个接口合计最大供电电流)
供电电压	20VDC~24VDC

3.2.3.3 通用参数

通用技术参数		
规格尺寸		112.7×28×76mm
重量		140g
使用环境	工作温度	-20°C~+60°C
	存储温度	-40°C~+80°C
	相对湿度	95%，无冷凝
	海拔高度	≤2000m
	耐振动	IEC 60068-2-6 正弦振动 5Hz~8.4Hz, 3.5mm, 8.4Hz~150Hz, 1g X/Y/Z 三轴向, 10 个循环/轴向 (100min)
	耐冲击	IEC 60068-2-27 机械冲击 150m/s ² , 11ms, ±X/Y/Z 六个方向 3 次/方向, 共 18 次
	防护等级	IP20
	过电压类别	I
	污染等级	2 级
PROFINET IO RT		支持
异常自恢复		支持
硬件检测		支持
诊断		支持
告警		支持
固件升级		支持
短路保护		支持 (自动恢复机制)
反接保护		支持 (自动恢复机制)
浪涌保护		支持

3.2.4 电源接线图

使用 24VDC 电源模块，参照接线方法，根据下图所示电路，将电源接好，同时将 PE 可靠接地（电源线推荐选用双绞线）。

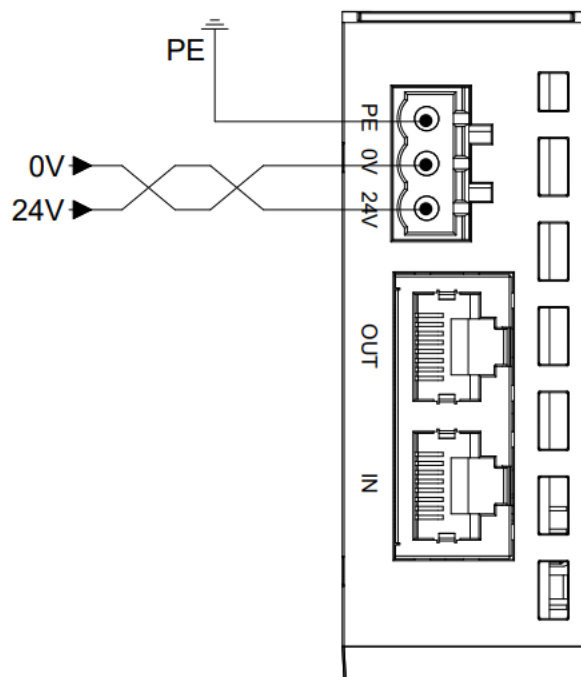

3.2.5 总线接线

采用标准 RJ45 网络接口与标准水晶接头，引脚分配如下表所示。

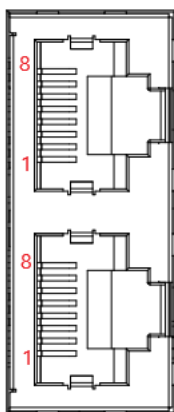

引脚号	信号
1	TD+
2	TD-
3	RD+
4	—
5	—
6	RD-
7	—
8	—

☛ 注意事项

- 推荐使用类别 5 或更高等级的双屏蔽（编织网+铝箔）STP 电缆作为通讯电缆。
- 设备之间线缆的长度不能超过 100m。

3.2.6 扩展接口接线

扩展接口采用标准 RJ45 网络接口与标准水晶接头，引脚分配如下表所示。

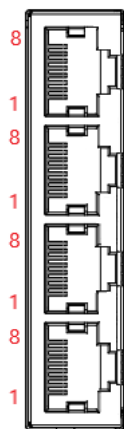

引脚号	信号
1	B
2	A
3	SGND
4	—
5	—
6	S24V
7	—
8	—

☛ 注意事项

- 推荐使用类别 5 或更高等级的双屏蔽（编织网+铝箔）STP 电缆作为通讯电缆。
- 设备之间线缆的长度不能超过 30m。
- 请勿连接至我司产品接口以外的其他设备上。

3.2.7 外形尺寸图

耦合器外形规格 (单位 mm)

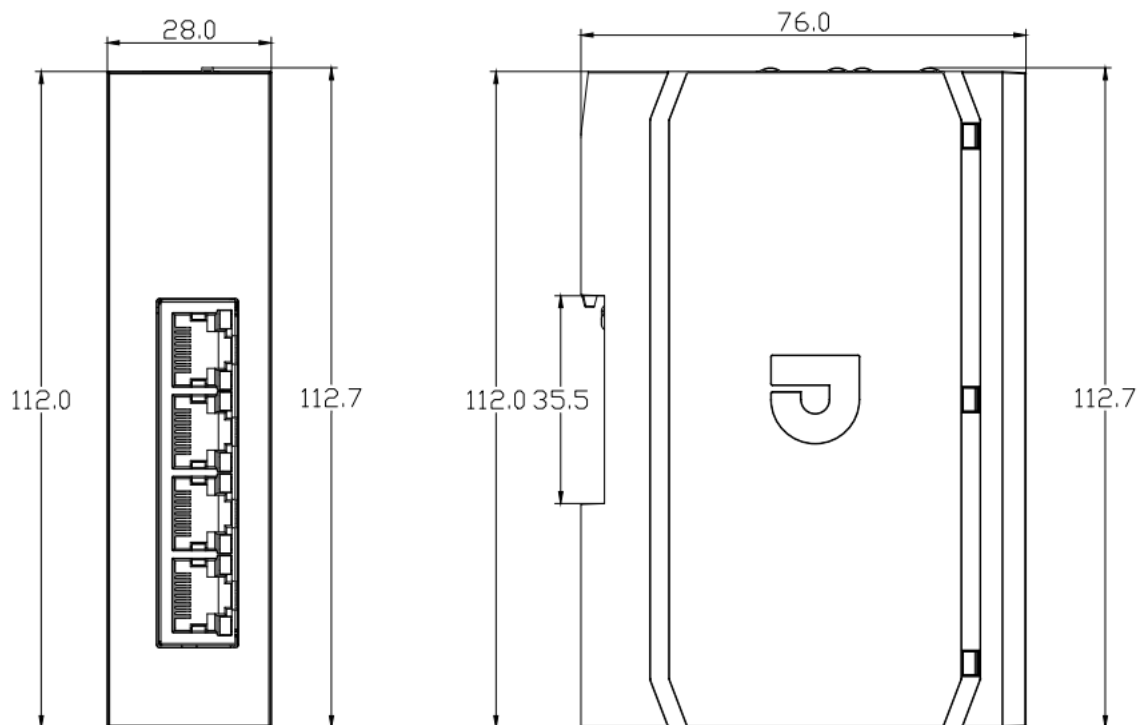

3.3 数字量I/O模块

3.3.1 面板结构

3.3.1.1 XBF2C 系列结构



编号	名称	说明
①	模块指示灯和指示灯标识	指示模块电源状态、运行状态
②	旋转拨码	设置站号
③	扩展接口	2×RJ45
④	通道指示灯和标识	指示通道状态
⑤	输入输出通道	接线端子
⑥	电源接线端子	3P 弹压式接线端子
⑦	DIP 开关	用于切换通道的输入类型 NPN/PNP
⑧	卡扣	用于将模块固定在导轨上

3.3.1.2 XBF2C 系列含防尘罩 I/O 结构



3.3.1.3 XBF2E 系列结构



编号	名称	说明
①	模块指示灯和指示灯标识	指示模块电源状态、运行状态
②	通道指示灯和标识	指示通道状态
③	旋转拨码	设置站号
④	扩展接口	2×RJ45
⑤	DIP 开关	用于切换通道的输入类型 NPN/PNP
⑥	电源接线端子	3P 弹压式接线端子
⑦	输入输出通道	接线端子
⑧	卡扣	用于将模块固定在导轨上

3.3.2 指示灯功能

数字量 I/O 模块指示灯定义				
标识	名称	颜色	状态	状态描述
PWR	电源指示灯	绿色	常亮	模块内部 3.3V 电源正常上电
			熄灭	模块内部 3.3V 电源上电异常
ERR	故障指示灯	红色	常亮	模块与主站通信异常
			闪烁 10Hz	模块在线升级结束, 正在重启
			熄灭	模块与主站通信正常
P _n (n: 0~3)	接口运行指示灯	绿色	常亮	业务数据交互中, 同时表示模块与耦合器的第 n 个接口相连
			闪烁 1Hz	初始化成功, 无业务数据交互
			闪烁 10Hz	固件升级阶段
			熄灭	模块与耦合器未建立通讯
00~15	输入通道指示灯	绿色	常亮	模块通道有信号输入
			熄灭	模块通道无信号输入或信号输入异常
00~15	输出通道指示灯	绿色	常亮	模块通道有信号输出
			熄灭	模块通道无信号输出或信号输出异常

3.3.3 旋转拨码

旋转拨码说明

I/O 模块组合在组态应用中作为从站，需先设置其在网络中的站号。站号采用旋转拨码开关来设置，站号设置范围是 0~F，单个耦合器接口最多可占用 16 个站号（站号不可重复），因此每个耦合器接口最多串行连接 16 个模块。拨码开关及含义如下图表所示：

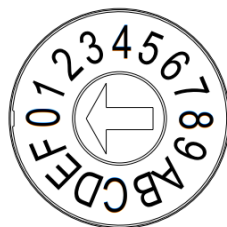

站号旋转拨码设置示意图

拨码设置	设置值	站号值
	0	0
	1	1
⋮	⋮	⋮
	B	B (11)
	C	C (12)
	D	D (13)
	E	E (14)
	F	F (15)

备注：

- 1、请选用开口为 2mm 的一字起旋转拨码。
- 2、在通过程中如需改变站号，新的站号设置完成后，必须将 I/O 模块整组删除后重新上电，重新添加模块并组态，新的设置才会生效。
- 3、站号如设置重复，模块会出现通讯错误或者无法连接主站。

3.3.4 PNP/NPN 拨码开关

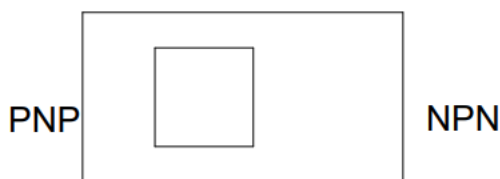

PNP/NPN 拨码开关用于切换模块数字量输入通道的输入类型，可实现 PNP/NPN 兼容。

3.3.5 技术参数

3.3.5.1 数字量输入模块参数

数字量输入		
产品型号	XBF2C-1600-F	XBF2E-1600
输入电源额定电压	24VDC (20V~24V)	
输入电源额定电流	≤7mA	≤9mA
输入额定电压	24VDC (20.4V~28.8V)	
输入电流典型值	5mA/ch (24VDC)	
输入信号点数	16	
输入信号类型	NPN/PNP 兼容	
输入信号形式	电压直接输入形式 漏型输入 (Sink) : NPN 开集极输入形式 源型输入 (Source) : PNP 开集极输入形式	
OFF 电压/OFF 电流	-3V~+5V/0.9mA 以下	
ON 电压/ON 电流	11V~30V/2.1mA 以上	
反应时间	<50us	
输入滤波	无滤波、0.1ms、0.2ms、0.5ms、1ms、2ms、3ms (出厂设置)、4ms...18ms、19ms、20ms	
最大输入频率	120Hz (滤波时间: 3ms)	
输入阻抗	5.4KΩ	
隔离方式	光耦隔离	
隔离耐压	500VAC	
额定电流消耗	7mA	9mA
功耗	0.168W	0.216W
数字输入类型	Type1/Type3	
通道指示灯	绿色 LED 灯	

3.3.5.2 数字量输入输出模块参数

数字量输入		
产品型号	XBF2C-0808A-F	XBF2C-0808B-F
输入电源额定电压	24VDC (20V~24V)	
输入电源额定电流	≤6mA	≤7mA
输入额定电压	24VDC (20.4V~28.8V)	
输入电流典型值	5mA/ch (24VDC)	
输入信号点数	8	8
输入信号类型	NPN/PNP 兼容	
输入信号形式	电压直接输入形式 漏型输入 (Sink) : NPN 开集极输入形式 源型输入 (Source) : PNP 开集极输入形式	
OFF 电压/OFF 电流	-3V~+5V/0.9mA 以下	
ON 电压/ON 电流	11V~30V/2.1mA 以上	
反应时间	<50us	
输入滤波	无滤波、0.1ms、0.2ms、0.5ms、1ms、2ms、3ms (出厂设置)、4ms...18ms、19ms、20ms	
最大输入频率	150Hz (滤波时间: 3ms)	
输入阻抗	5.4KΩ	
隔离方式	光耦隔离	
隔离耐压	500VAC	
额定电流消耗	6mA	7mA
功耗	0.144W	0.168W
数字输入类型	Type1/Type3	
通道指示灯	绿色 LED 灯	
数字量输出		
输出信号点数	8	8
输出信号类型	NPN	PNP
现场侧输入电压范围	24VDC (20.4V~28.8V)	
输出压降	< 1V	
输出负载类型	阻性负载、感性负载、灯负载	
单通道额定电流	Max: 0.5A (详见 附图 1)	
漏电流	<10uA	
反应时间	<150us	
输出通道保护	短路保护 (自动恢复机制)	
模块保护	反接保护 (自动恢复机制)、现场侧浪涌保护	
隔离方式	光耦隔离	
隔离耐压	500VAC	
通道指示灯	绿色 LED 灯	

数字量输入		
产品型号	XBF2E-0808A	XBF2E-0808B
输入电源额定电压	24VDC (20V~24V)	
输入电源额定电流	≤10mA	≤10mA
输入额定电压	24VDC (20.4V~28.8V)	
输入电流典型值	5mA/ch (24VDC)	
输入信号点数	8	8
输入信号类型	NPN/PNP 兼容	
输入信号形式	电压直接输入形式 漏型输入 (Sink) : NPN 开集极输入形式 源型输入 (Source) : PNP 开集极输入形式	
OFF 电压/OFF 电流	-3V~+5V/0.9mA 以下	
ON 电压/ON 电流	11V~30V/2.1mA 以上	
反应时间	<50us	
输入滤波	无滤波、0.1ms、0.2ms、0.5ms、1ms、2ms、3ms (出厂设置)、4ms...18ms、19ms、20ms	
最大输入频率	150Hz (滤波时间: 3ms)	
输入阻抗	5.4KΩ	
隔离方式	光耦隔离	
隔离耐压	500VAC	
额定电流消耗	10mA	10mA
功耗	0.24W	0.24W
数字输入类型	Type1/Type3	
通道指示灯	绿色 LED 灯	
数字量输出		
输出信号点数	8	8
输出信号类型	NPN	PNP
现场侧输入电压范围	24VDC (20.4V~28.8V)	
输出压降	< 1V	
输出负载类型	阻性负载、感性负载、灯负载	
单通道额定电流	Max: 0.5A (详见 附图 1)	
漏电流	<10uA	
反应时间	<150us	
输出通道保护	短路保护 (自动恢复机制)	
模块保护	反接保护 (自动恢复机制)、现场侧浪涌保护	
隔离方式	光耦隔离	
隔离耐压	500VAC	
通道指示灯	绿色 LED 灯	

3.3.5.3 数字量输出模块参数

数字量输出		
产品型号	XBF2C-0016A-F	XBF2C-0016B-F
输入电源额定电压	24VDC (20V~24V)	
输入电源额定电流	≤6mA	≤10mA
现场侧输入电压范围	24VDC (20.4V~28.8V)	
输出信号点数	16	16
输出信号类型	NPN	PNP
输出压降	< 1V	
输出负载类型	阻性负载、感性负载、灯负载	
单通道额定电流	Max: 0.5A (详见 附图 1)	
漏电流	<10uA	
反应时间	<150us	
输出通道保护	短路保护 (自动恢复机制)	
模块保护	反接保护 (自动恢复机制)、现场侧浪涌保护	
隔离方式	光耦隔离	
隔离耐压	500VAC	
额定电流消耗	6mA	10mA
功耗	0.144W	0.24W
通道指示灯	绿色 LED 灯	

数字量输出		
产品型号	XBF2E-0016A	XBF2E-0016B
输入电源额定电压	24VDC (20V~24V)	
输入电源额定电流	≤9mA	≤11mA
现场侧输入电压范围	24VDC (20.4V~28.8V)	
输出信号点数	16	16
输出信号类型	NPN	PNP
输出压降	< 1V	
输出负载类型	阻性负载、感性负载、灯负载	
单通道额定电流	Max: 0.5A (详见 附图 1)	
漏电流	<10uA	
反应时间	<150us	
输出通道保护	短路保护 (自动恢复机制)	
模块保护	反接保护 (自动恢复机制)、现场侧浪涌保护	
隔离方式	光耦隔离	
隔离耐压	500VAC	
额定电流消耗	9mA	11mA
功耗	0.216W	0.264W
通道指示灯	绿色 LED 灯	

3.3.5.4 继电器输出模块参数

继电器输出			
产品型号	XBF2D-J04C1-R03	XBF2D-J12C4-P01	XBF2D-J16C4-P01
输入电源额定电压	24VDC (20V~24V)		
输入电源额定电流	≤10mA	≤7mA	≤22mA
现场侧输入电压范围	24VDC (20.4V~28.8V)		
输出信号点数	4	12	16
输出形式	Relay		
输出负载类型	阻性负载、感性负载、灯负载		
单通道额定电压	24VDC		
单通道额定电流	Max: 2A (详见附图 2)		
硬件输出响应时间	10ms/10ms		
模块保护	现场侧反接保护 (自动恢复机制)、现场侧浪涌保护		
隔离方式	光耦隔离+继电器隔离		
隔离耐压	1500VAC		
额定电流消耗	10mA	7mA	22mA
功耗	0.24W	0.168W	0.52W
机械寿命	最小 2000 万次操作 (18000 次操作/小时)		
电气寿命	最小 10 万次操作 (2A, 24VDC, 感性负载)		
通道指示灯	绿色 LED 灯		

3.3.5.5 通用技术参数

通用技术参数	
规格尺寸	XBF2C: 98 × 90.5 × 44.5mm (不含防尘罩)
	XBF2C: 98 × 90.5 × 75.1mm (含防尘罩)
	XBF2D-J04C1-R03/XBF2D-J12C4-P01: 118 × 90.5 × 43.1mm
	XBF2D-J16C4-P01: 145 × 90.5 × 43.1mm
	XBF2E: 130 × 63.5 × 36.1mm
重量	XBF2C: 155g (不含防尘罩)
	XBF2C: 200g (含防尘罩)
	XBF2D-J04C1-R03/XBF2D-J12C4-P01: 205g
	XBF2D-J16C4-P01: 245g
	XBF2E: 170g
工作温度	-20°C~+60°C
存储温度	-40°C~+80°C
相对湿度	95%, 无冷凝
海拔高度	≤2000m
污染等级	2 级
防护等级	IP20
安规认证	UL 认证、CE 认证
绿色环保认证	RoHS 认证、REACH 认证

附图 1:

数字量输出模块单通道最大额定电流与温度的关系图

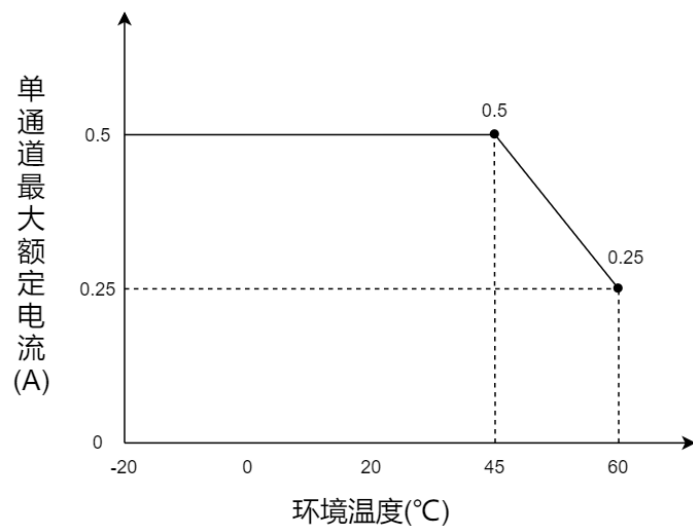

附图 2:

继电器输出模块单通道最大额定电流与温度的关系图

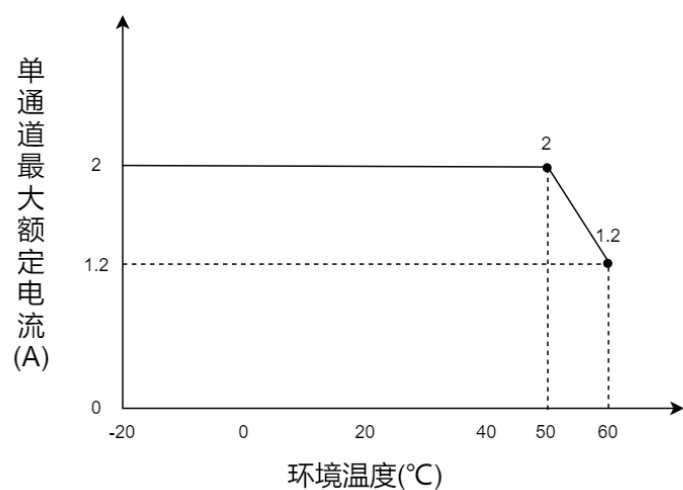

3.3.6 离散式 I/O 扩展接口接线

离散式 I/O 扩展接口采用标准 RJ45 网络接口与标准水晶接头，引脚分配如下表所示。

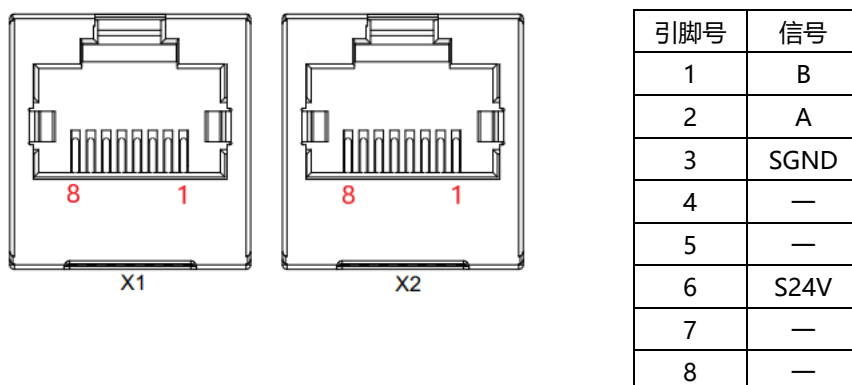

离散式 I/O 扩展接口提供了两个接口，一进一出方便串接多个离散式 I/O 模块，最后一个离散式 I/O 模块的空余离散式 I/O 接口上，需要插上一个终端电阻，离散式 I/O 扩展接口接线方式如下图所示。

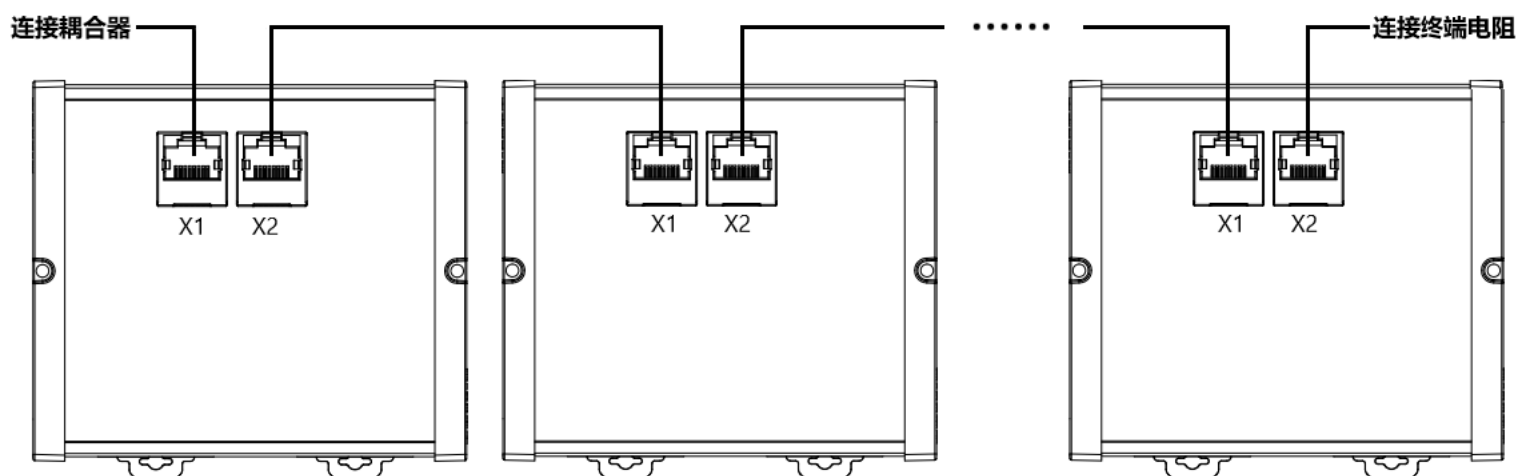

注意事项

- 推荐使用类别 5 或更高等级的双屏蔽（编织网+铝箔）STP 电缆作为通讯电缆。
- 设备之间线缆的长度不能超过 30m。
- 请勿连接至我司产品离散式 I/O 接口以外的其他设备上。

3.3.7 I/O 接线图

3.3.7.1 XBF2C-1600-F

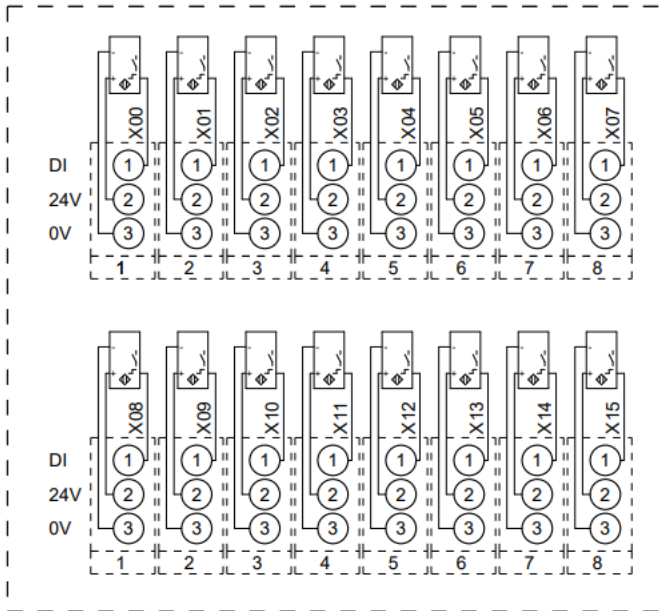

*24V 内部导通; 0V 内部导通

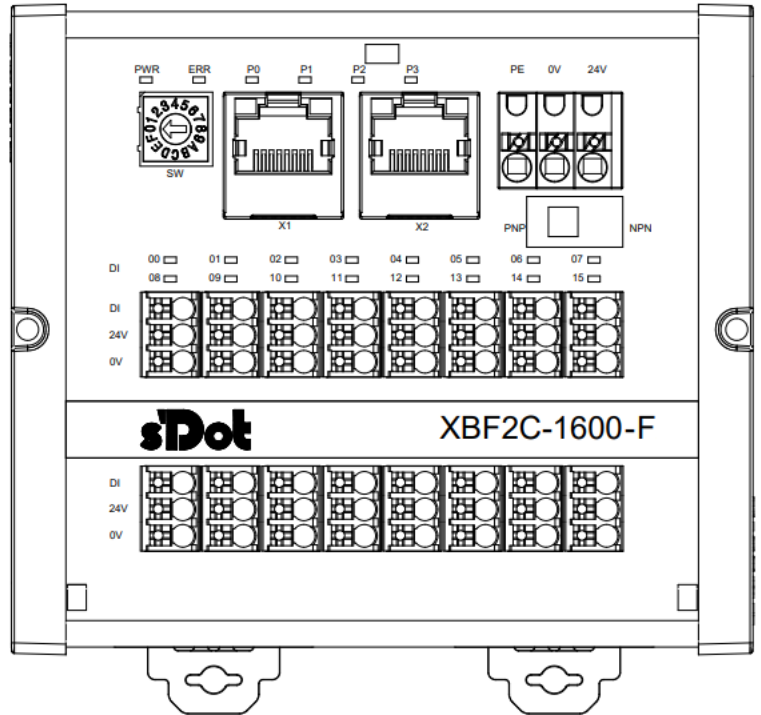

3.3.7.2 XBF2C-0016A-F

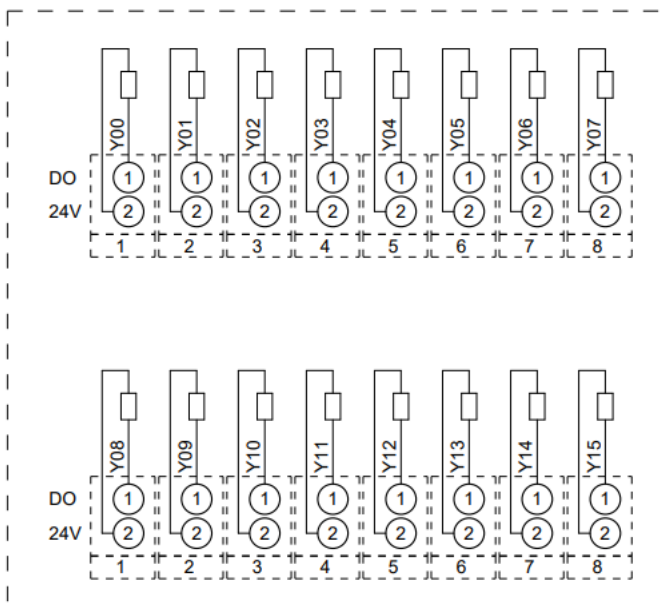

*24V 内部导通

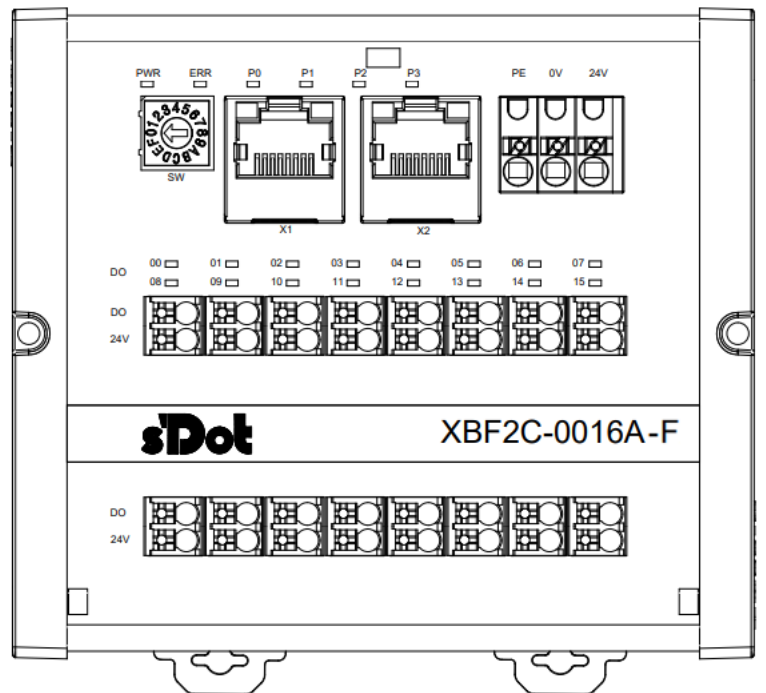

3.3.7.3 XBF2C-0016B-F

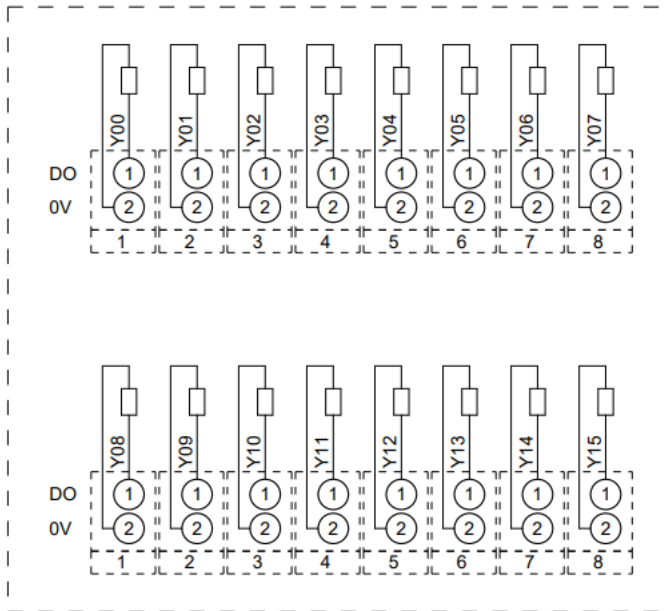

*0V 内部导通

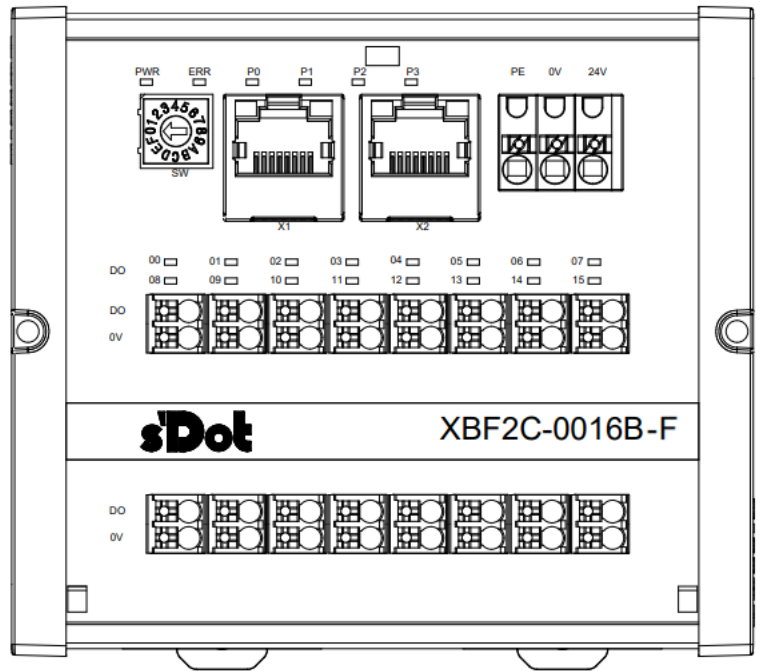

3.3.7.4 XBF2C-0808A-F

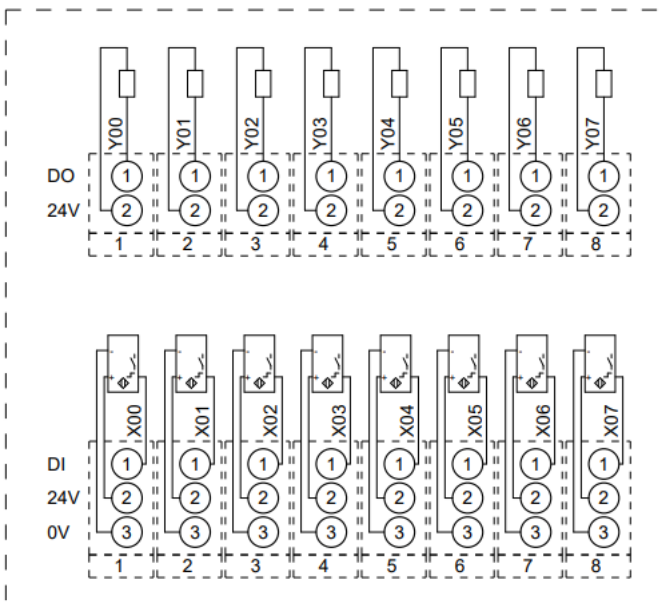

*24V 内部导通; 0V 内部导通

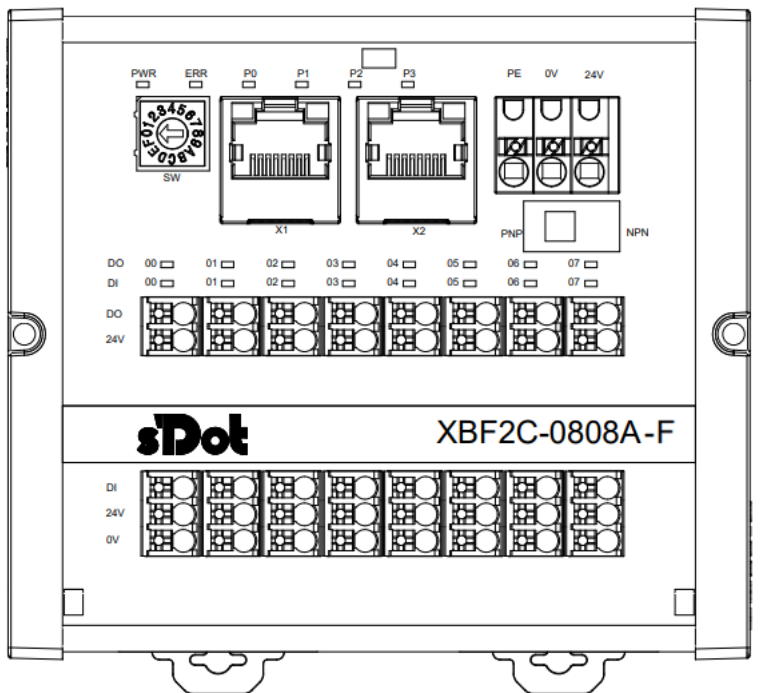

3.3.7.5 XBF2C-0808B-F

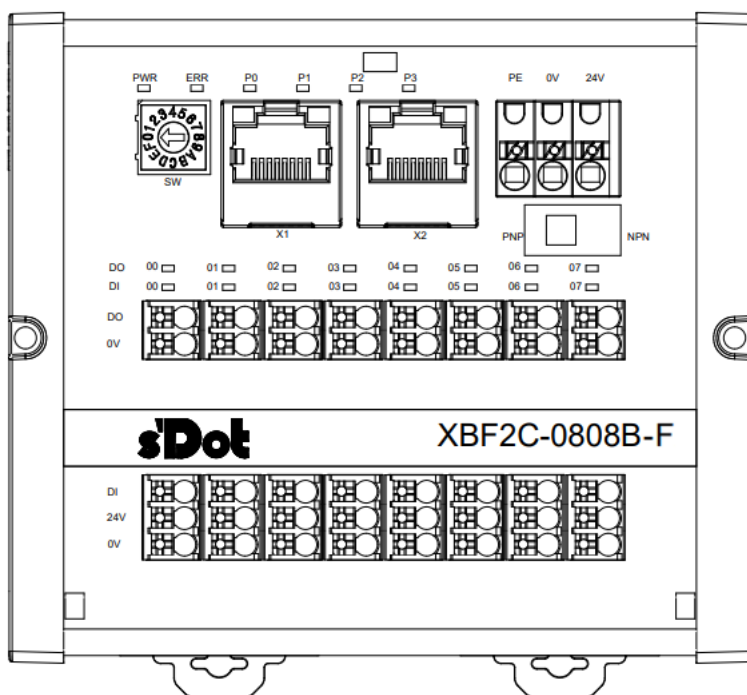
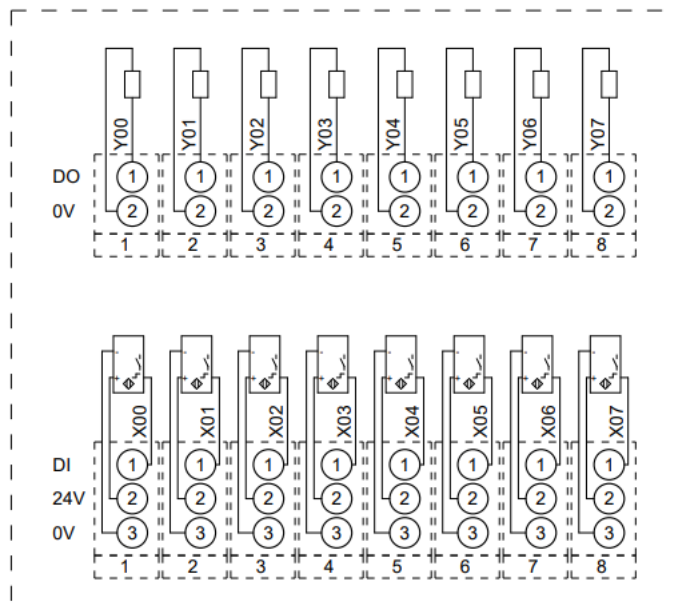

*24V 内部导通; 0V 内部导通

3.3.7.6 XBF2D-J04C1-R03

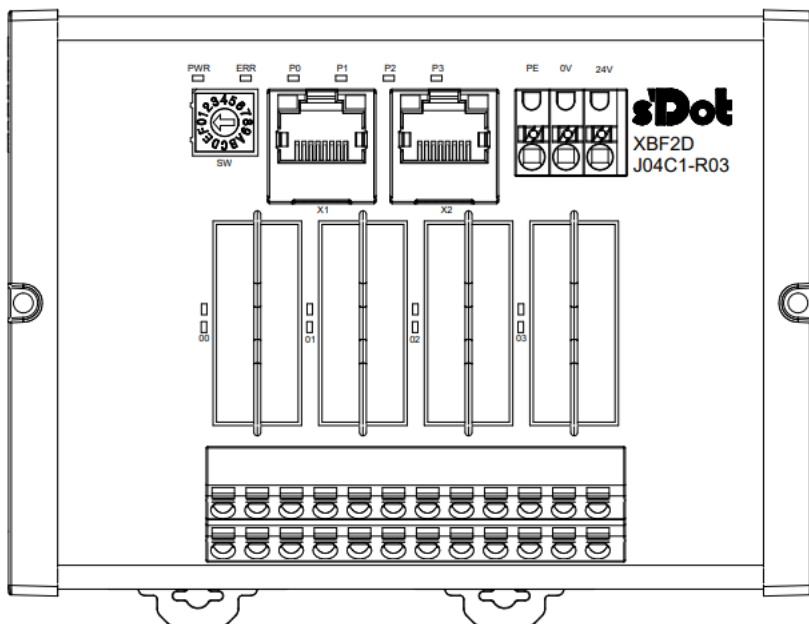
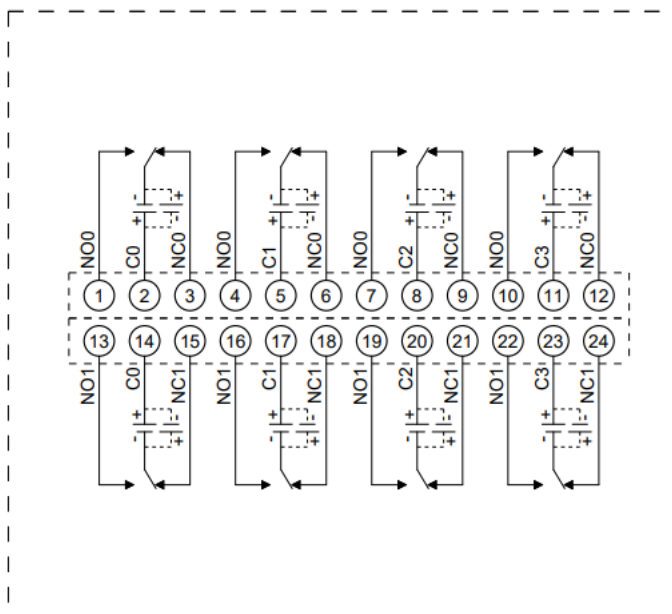

*C0~C3 内部分别导通;
*C0~C3 之间互相不导通

3.3.7.7 XBF2D-J12C4-P01

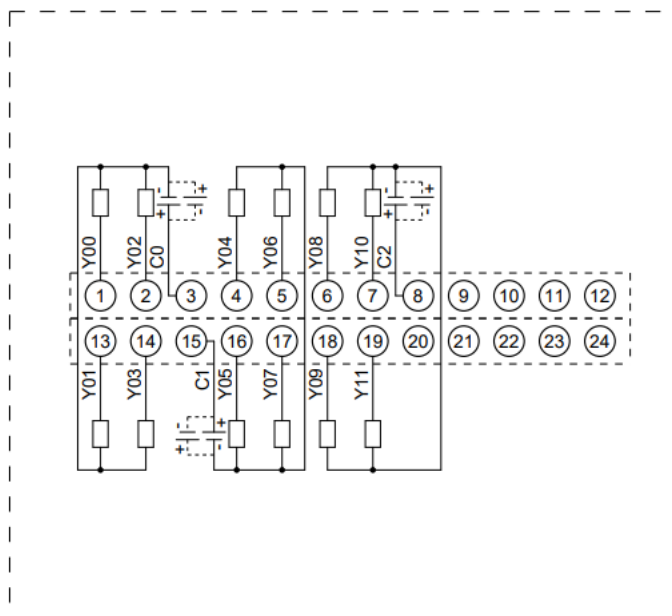

*C0~C2 之间不导通

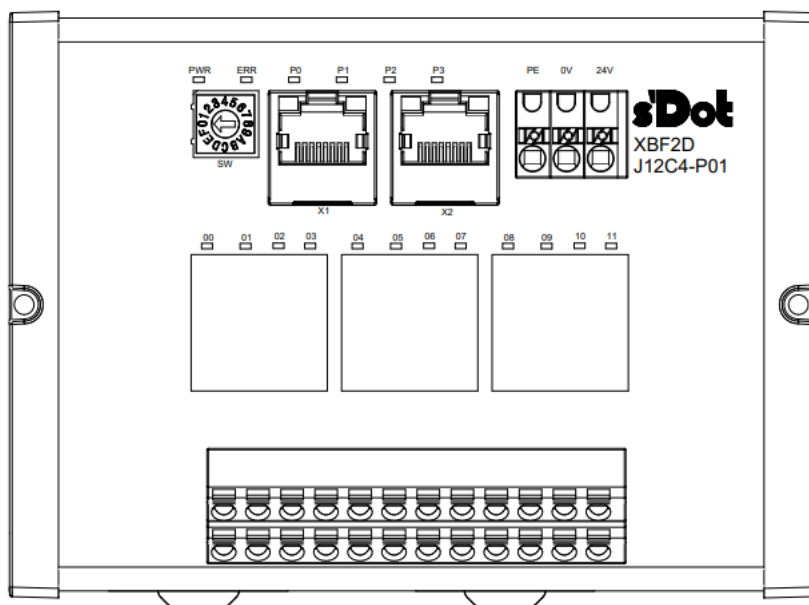

3.3.7.8 XBF2D-J16C4-P01

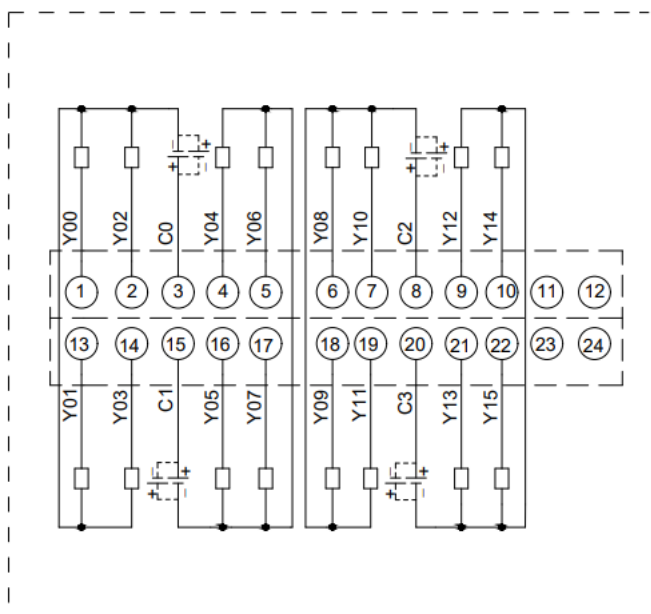

*C0~C3 之间不导通

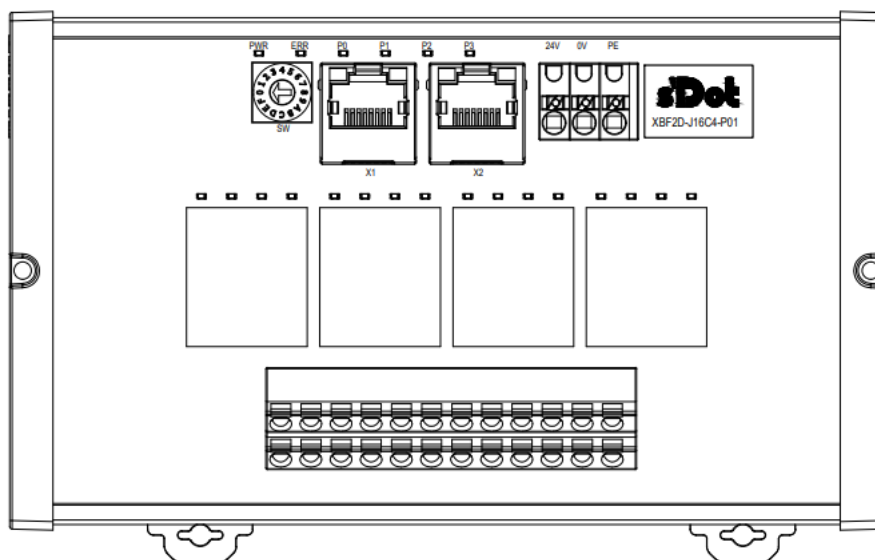

3.3.7.9 XBF2E-1600

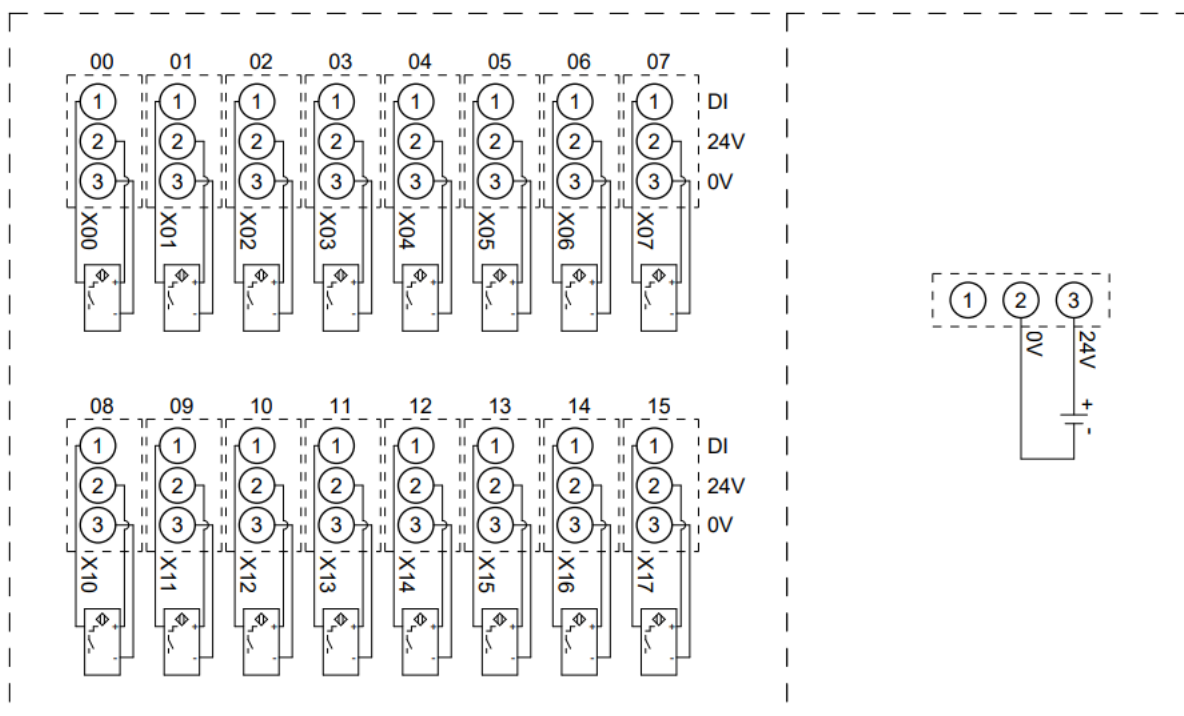
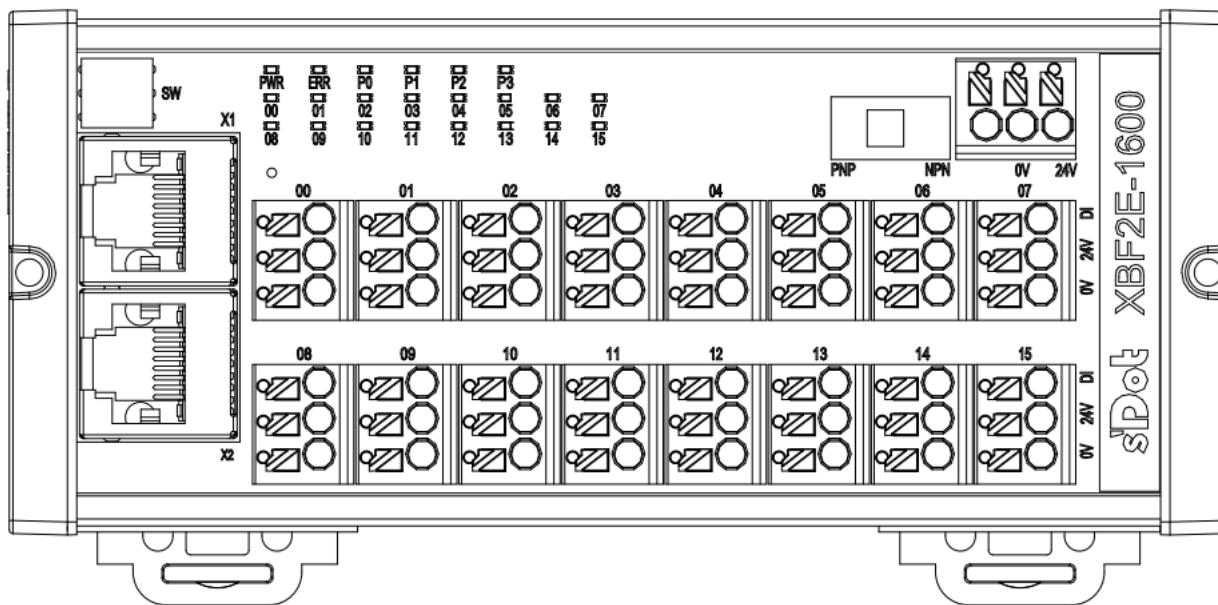

*24V 内部导通; 0V 内部导通

3.3.7.10 XBF2E-0016A

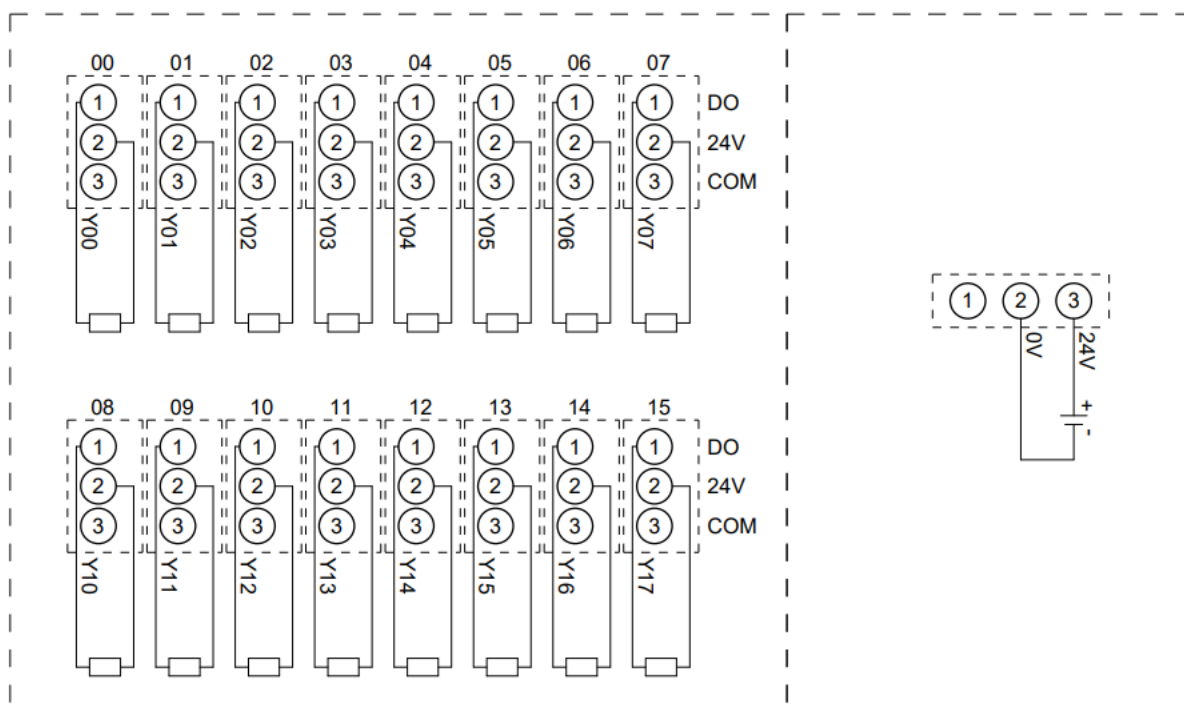
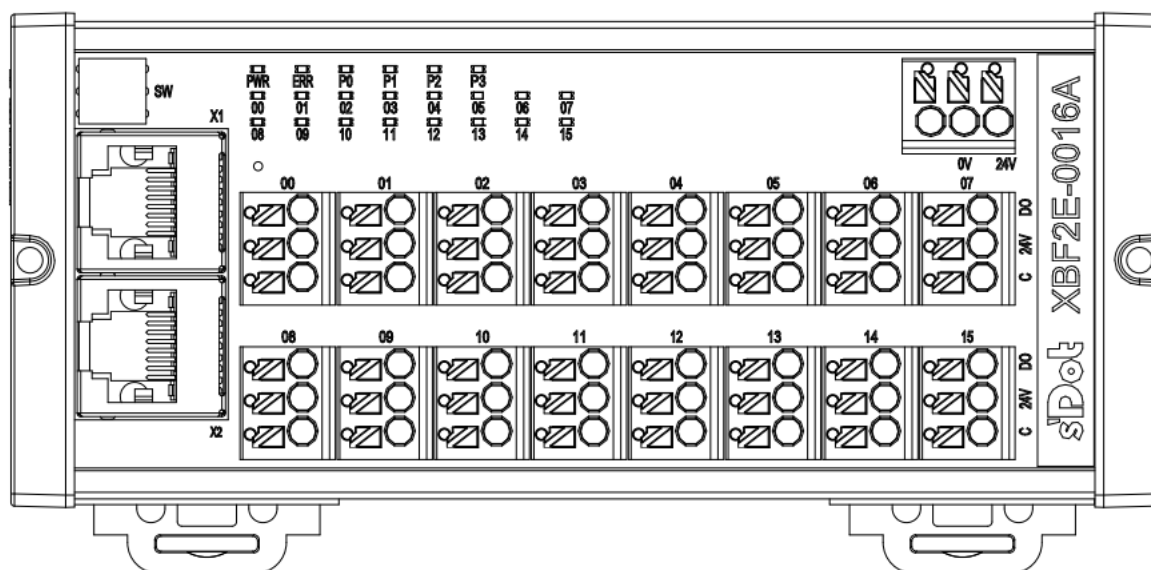

*24V 内部导通;

*两排 COM 内部分别导通, 上下两排之间不导通

3.3.7.11 XBF2E-0016B

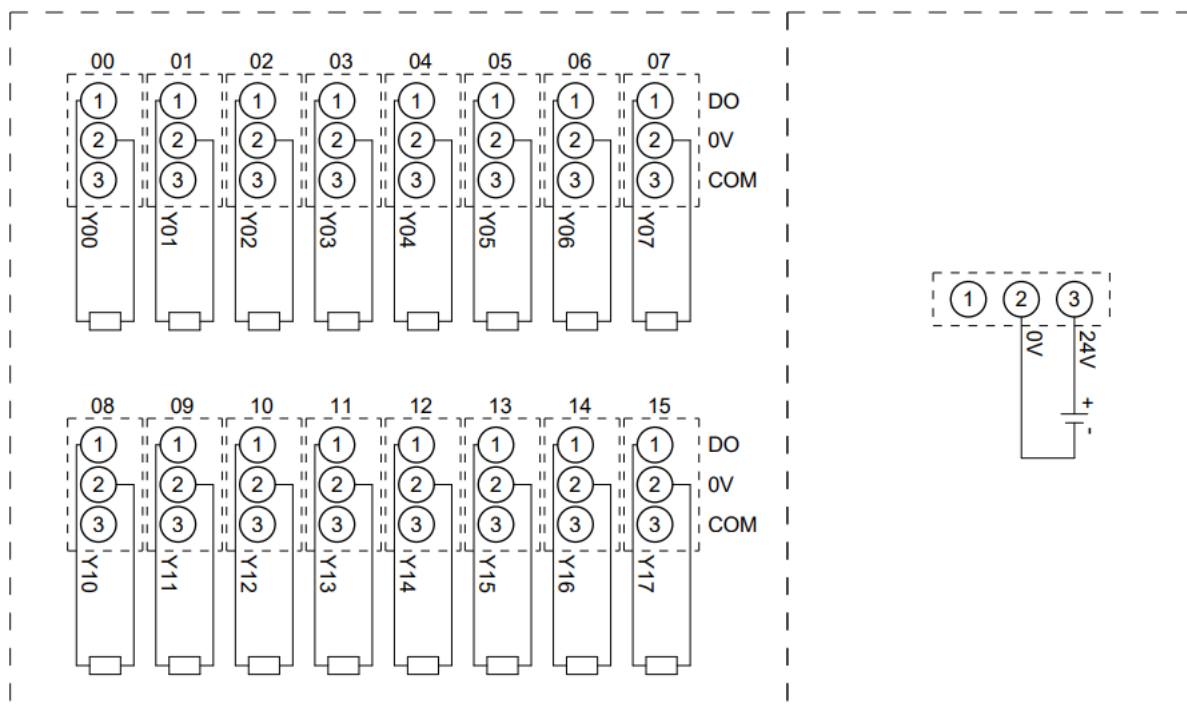
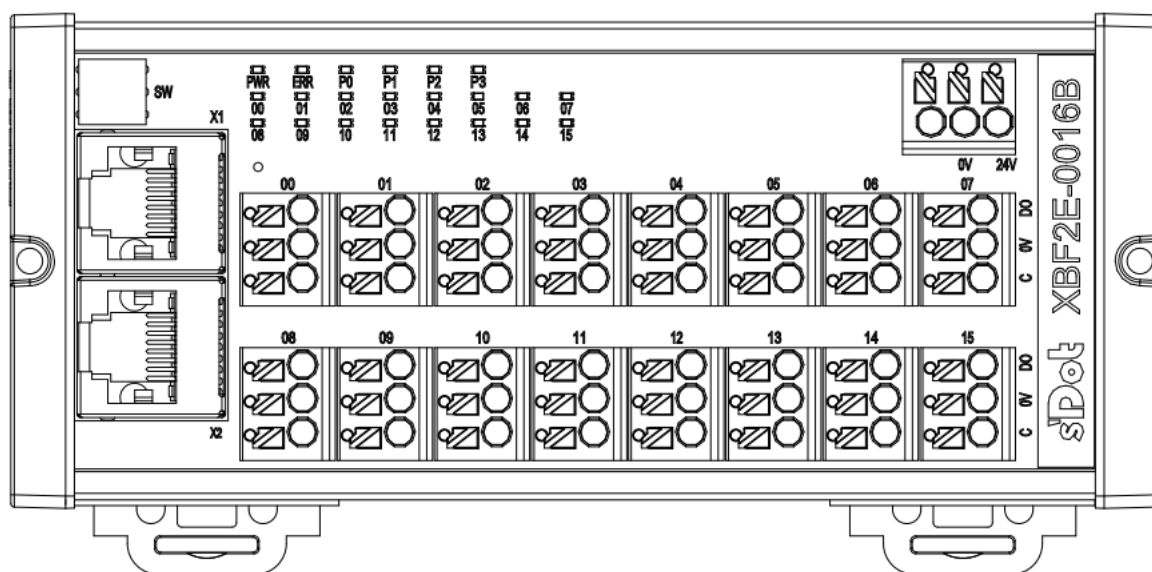

*0V 内部导通;

*两排 COM 内部分别导通, 上下两排之间不导通

3.3.7.12 XBF2E-0808A

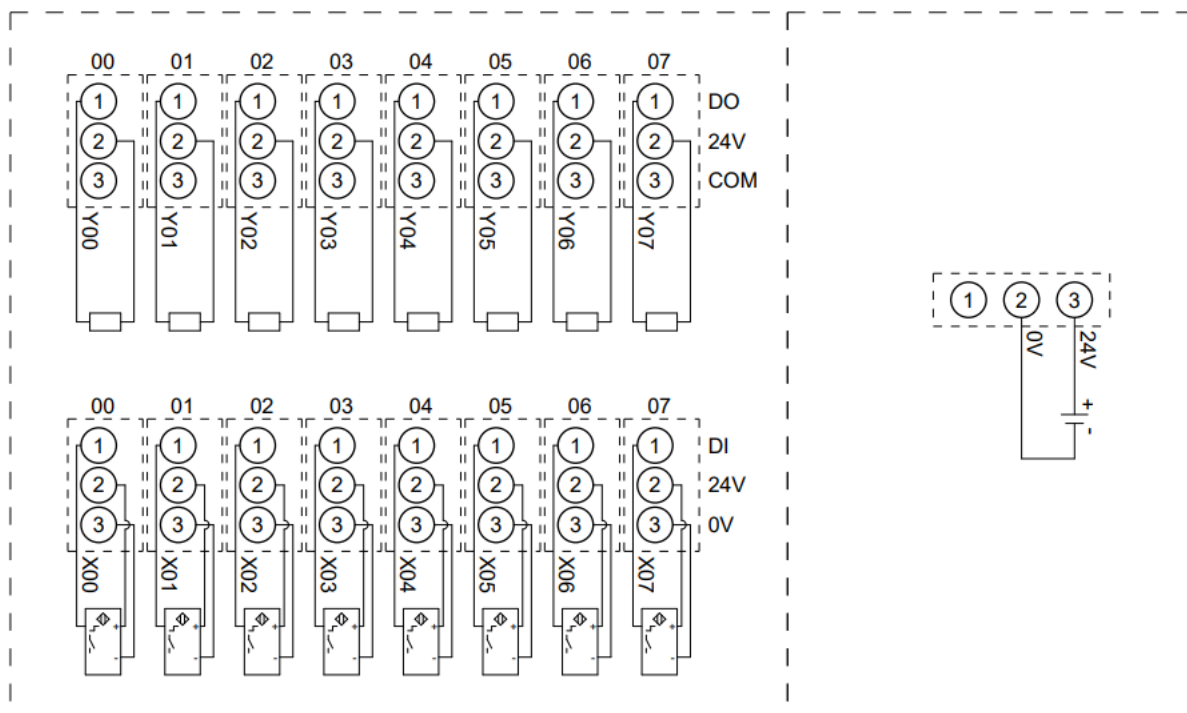
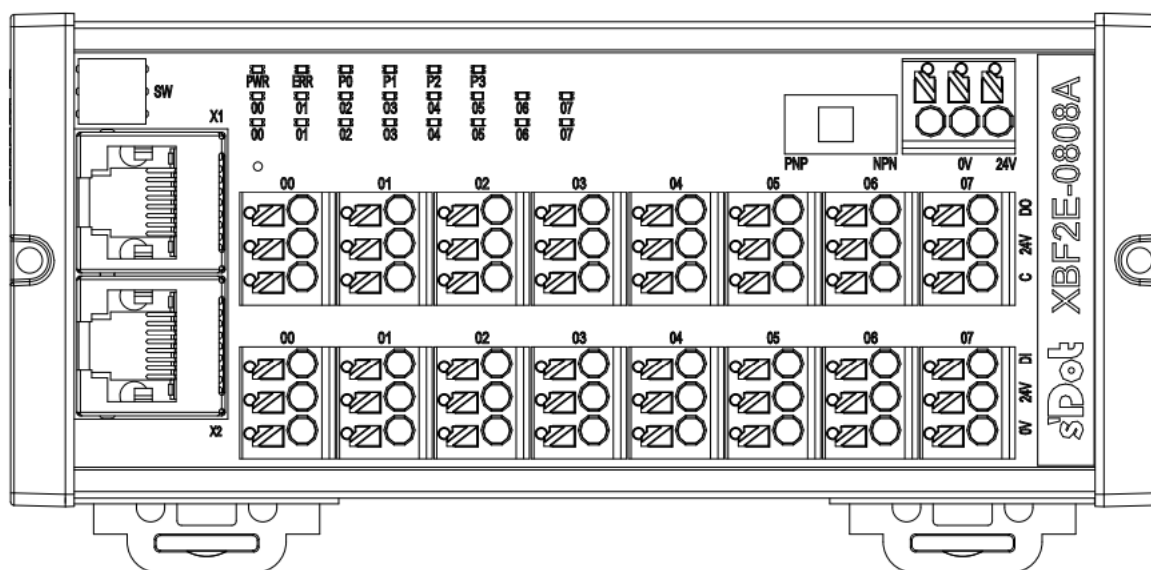

*24V 内部导通；0V 内部导通

*COM 内部导通

3.3.7.13 XBF2E-0808B

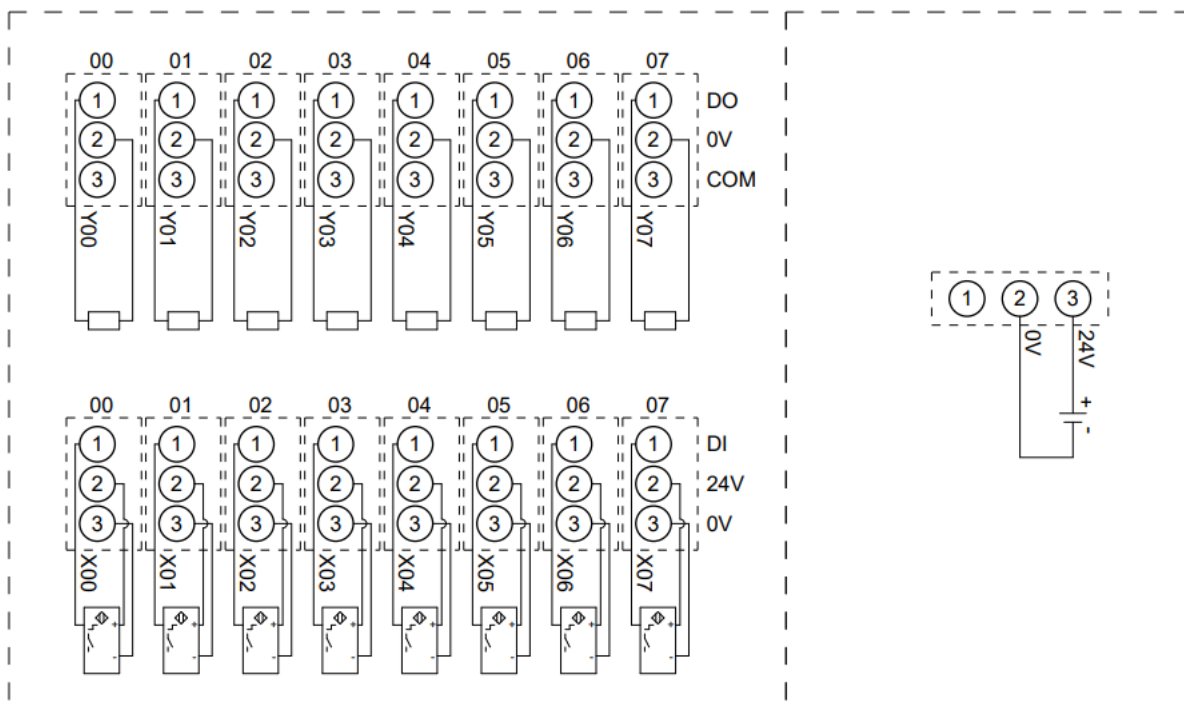
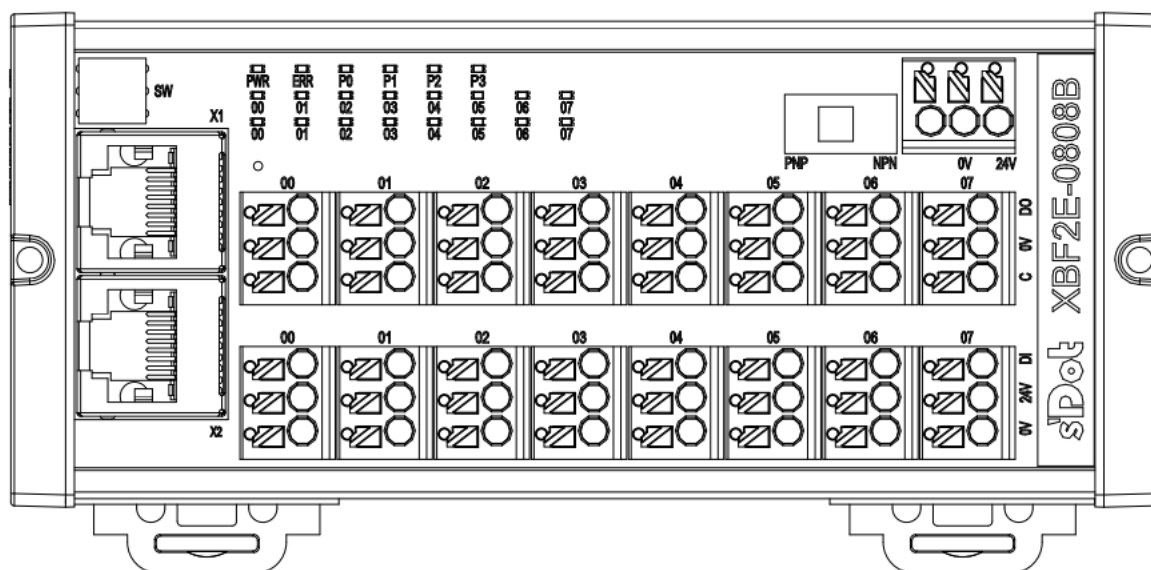

*24V 内部导通；0V 内部导通

*COM 内部导通

3.3.8 电源接线图

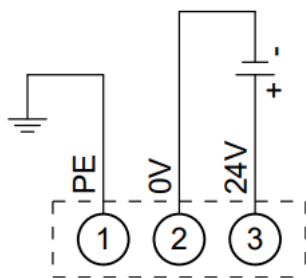

注：适用于 XBF2C 系列和 XBF2D 系列。

3.3.9 外形尺寸图

3.3.9.1 XBF2C 系列

I/O 模块外形规格 (不含防尘罩, 单位 mm)

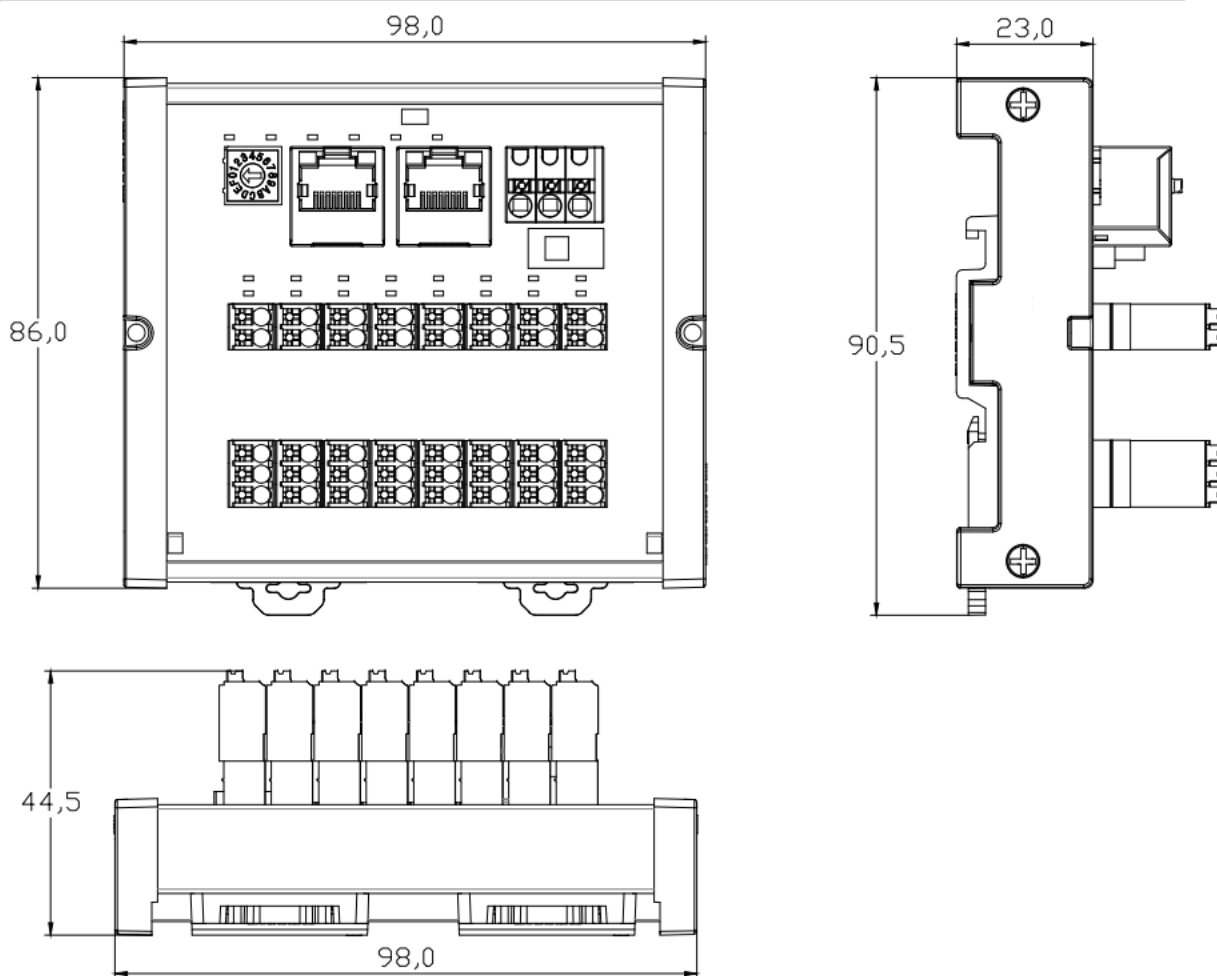

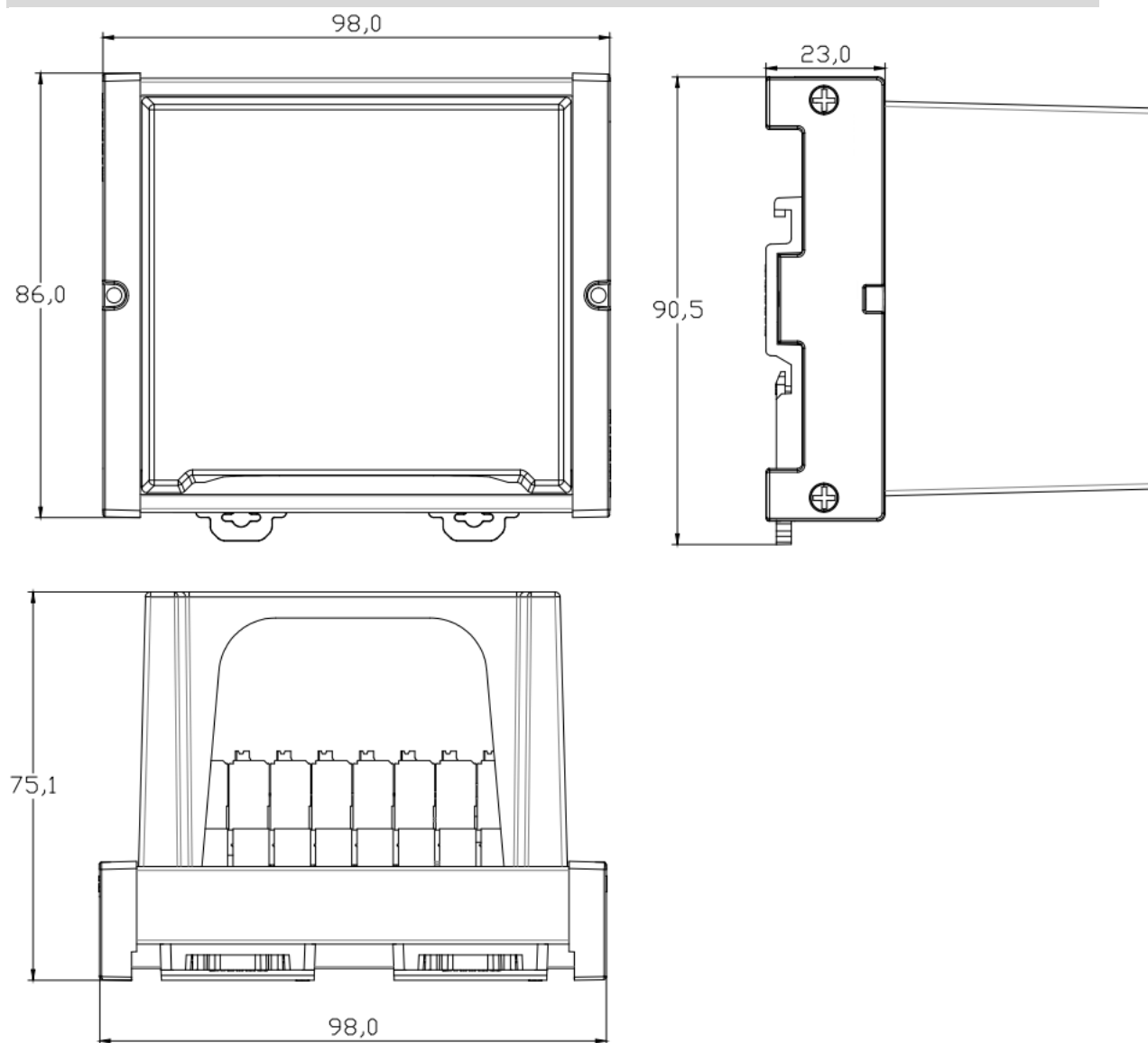
I/O 模块外形规格 (含防尘罩, 单位 mm)

3.3.9.2 XBF2D 系列

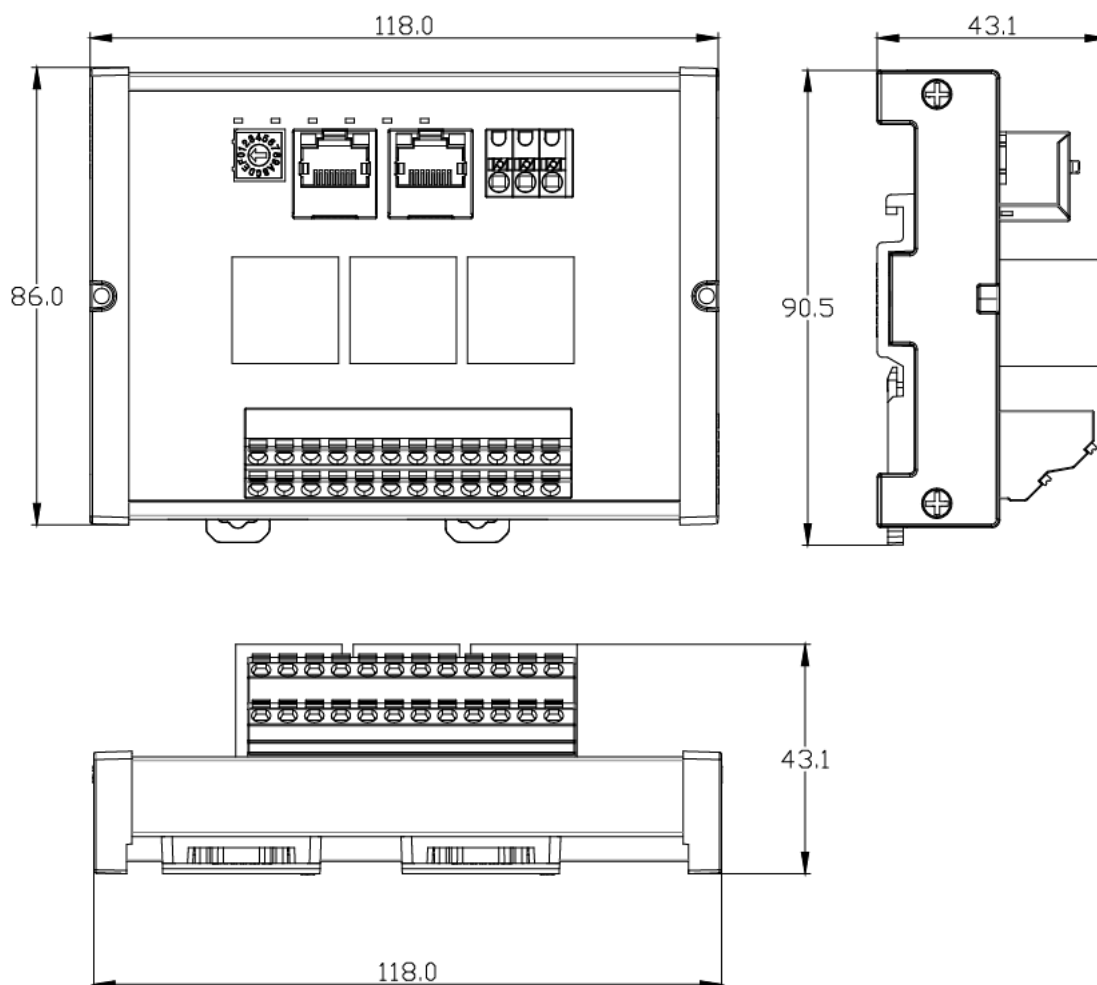
XBF2D-J04C1-R03/XBF2D-J12C4-P01 继电器模块外形规格 (单位 mm)

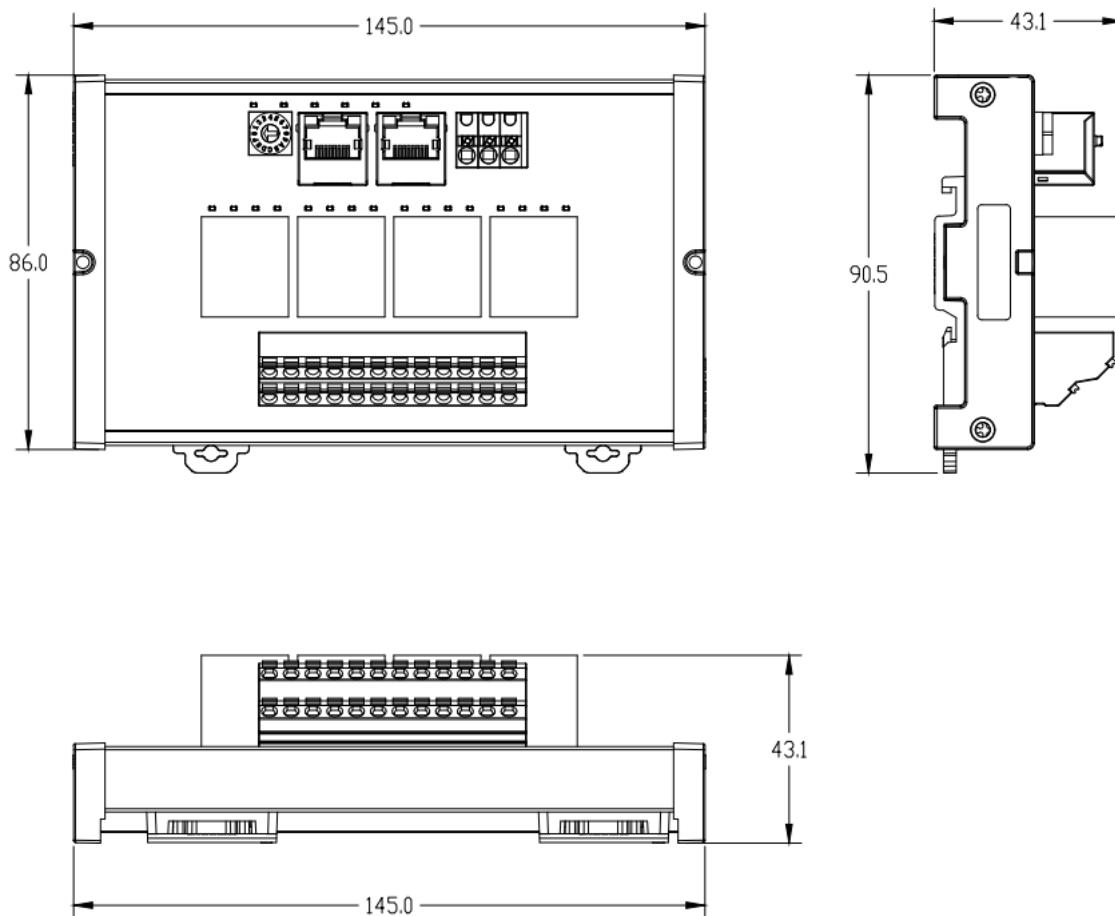
XBF2D-J16C4-P01 继电器模块外形规格 (单位 mm)

3.3.9.3 XBF2E 系列

I/O 模块外形规格 (单位 mm)

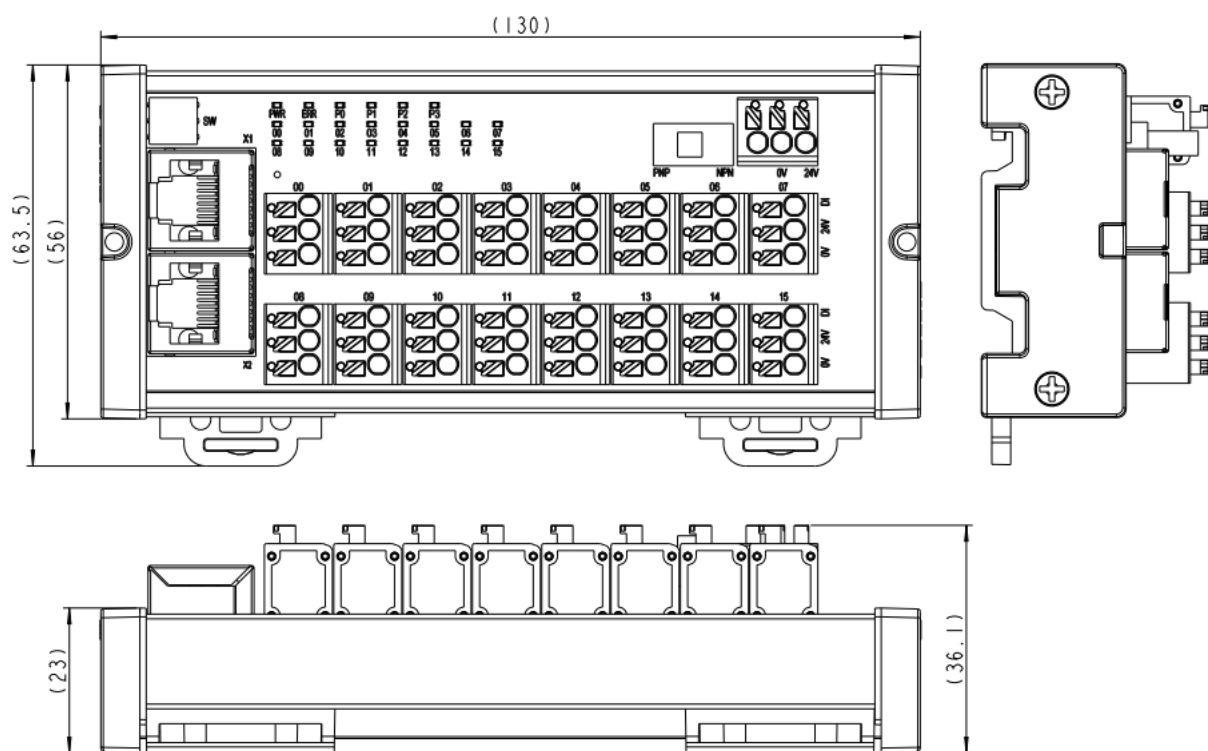

4 安装和拆卸

4.1 安装指南

安装/拆卸注意事项

- 模块防护等级为 IP20，模块需在机柜内安装，室内使用。
- 确保机柜有良好的通风措施（如机柜加装排风扇）。
- 请勿将本设备安装在可能引起过热的设备旁边或者上方。
- 务必将模块竖直安装在固定导轨上，并保持周围空气流通（模块上下至少有 50mm 的空气流通空间）。
- 安装/拆卸务必在切断电源的状态下进行。

警告

- 如果不按照产品用户手册进行使用，设备提供的保护可能会受到损害。

确保模块竖直安装于固定导轨

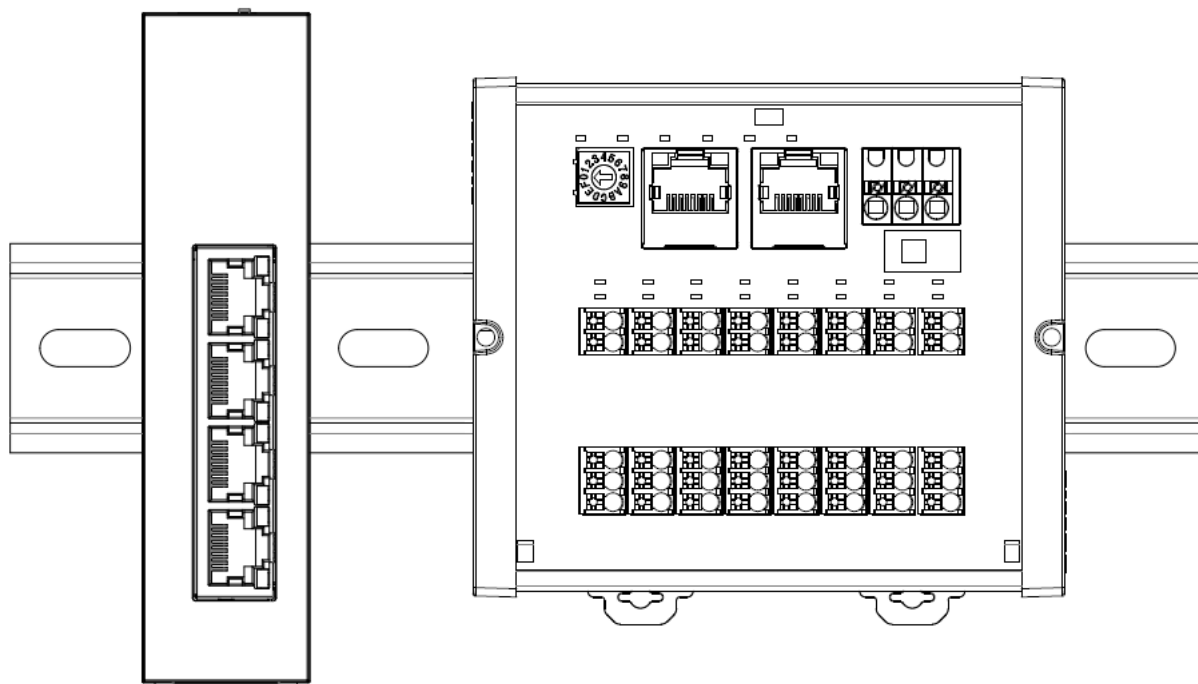

4.2 安装拆卸步骤

模块安装及拆卸	
模块安装步骤	1、将模块背面底部的卡扣往外推，直至听到“咔哒”响声。
	2、在已固定的导轨上先安装耦合器模块，将耦合器模块卡槽的上沿对准导轨上沿，模块放入导轨。
	3、将模块卡槽的下沿贴紧导轨下沿，卡扣向上推动，直至听到响声，完成模块安装。
	4、在耦合器模块的右边依次安装所需要的 I/O 模块或功能模块。
模块拆卸步骤	1、将一字螺丝刀插入卡扣，向模块的方向用力，直至听到响声。
	2、从导轨上取出模块。

4.3 安装拆卸示意图

4.3.1 耦合器安装拆卸示意图

耦合器模块安装

- 将模块背面底部的卡扣往外推，直至听到“咔哒”响声，如下图①所示。

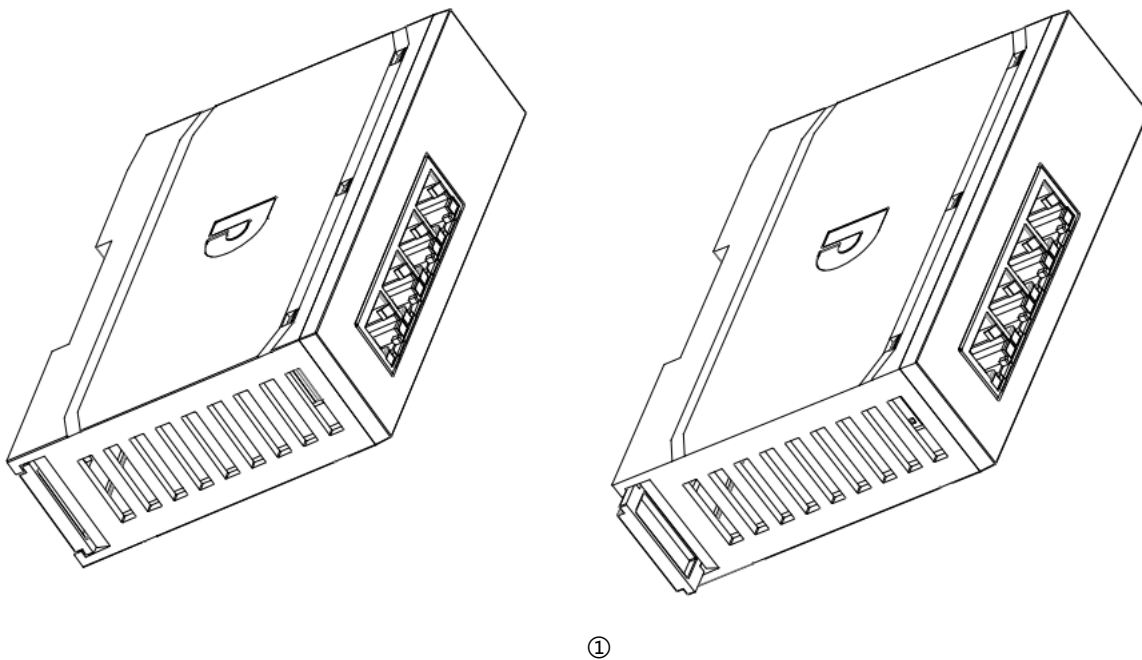

- 在已固定的导轨上先安装耦合器模块，将耦合器模块卡槽的上沿对准导轨上沿，模块放入导轨，如下图②和③所示。

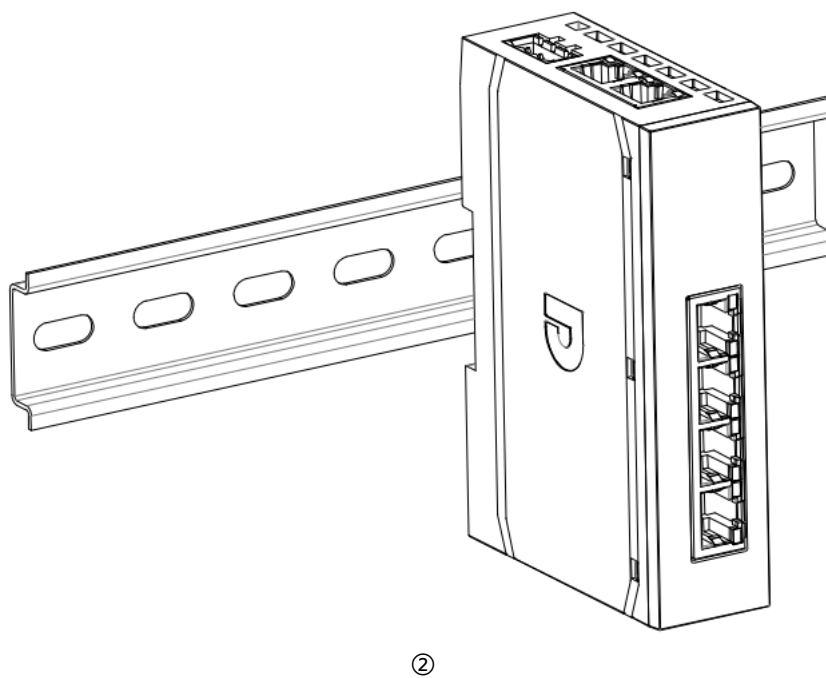

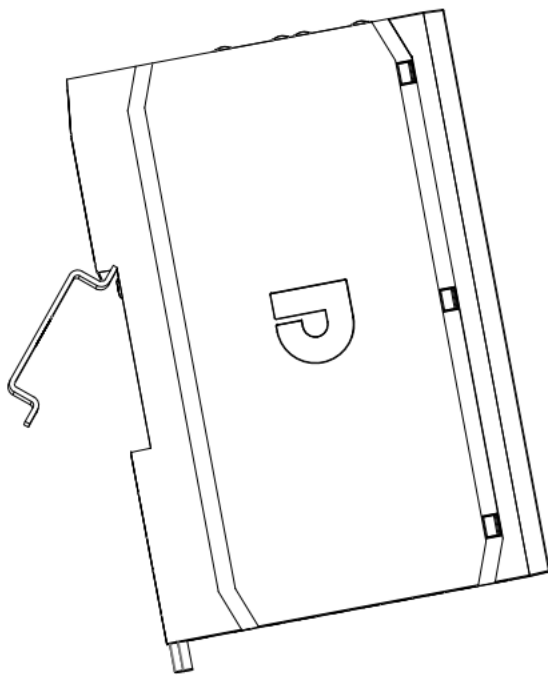

③

- 将模块卡槽的下沿贴紧导轨下沿，卡扣向上推动，直至听到响声，完成模块安装，如下图④和⑤所示。

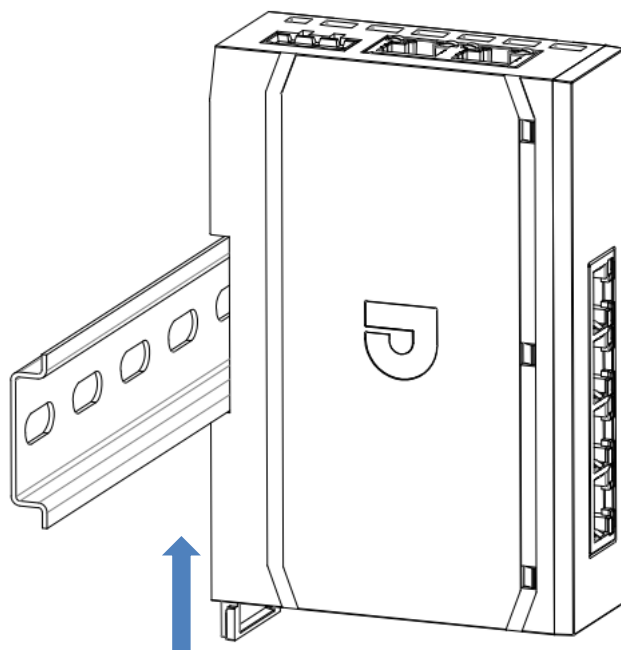

④

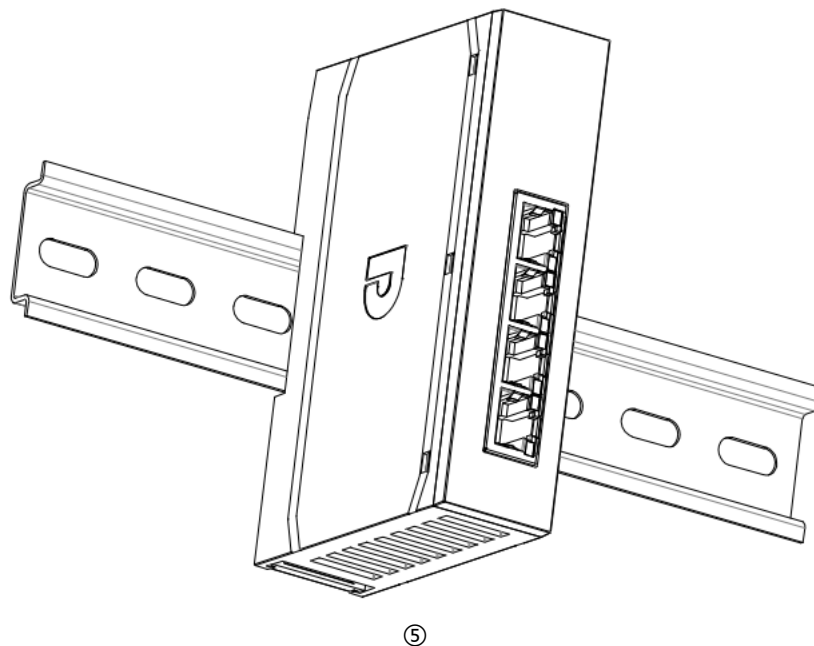

耦合器拆卸

- 将一字螺丝刀插入卡扣，向模块的方向用力，直至听到响声，如下图⑥和⑦所示，此时可以从导轨上取出模块。

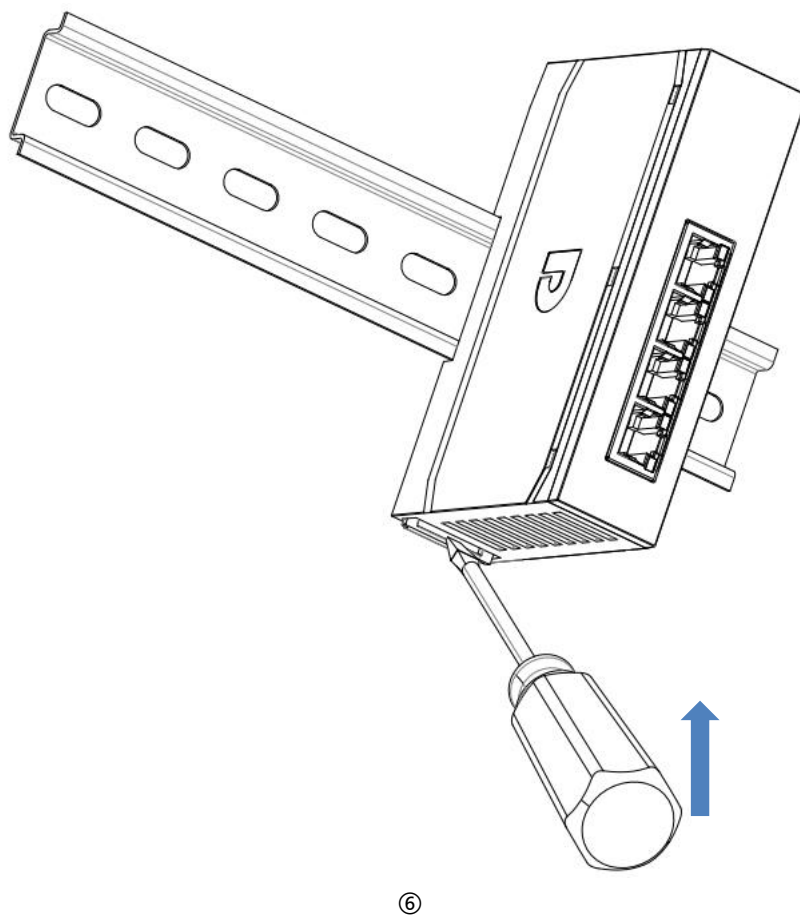

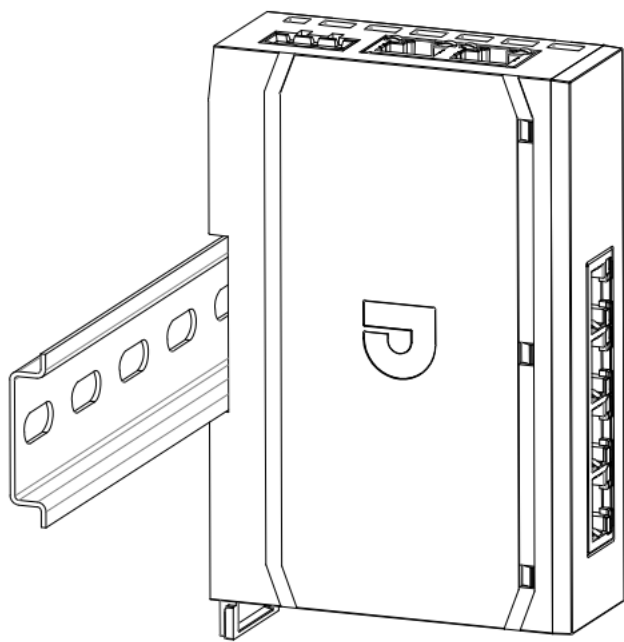

⑦

4.3.2 I/O 模块安装拆卸示意图

I/O 模块安装 (以 XBF2C 系列为例)

- 将模块背面底部的卡扣往外推，直至听到“咔哒”响声，如下图①所示。

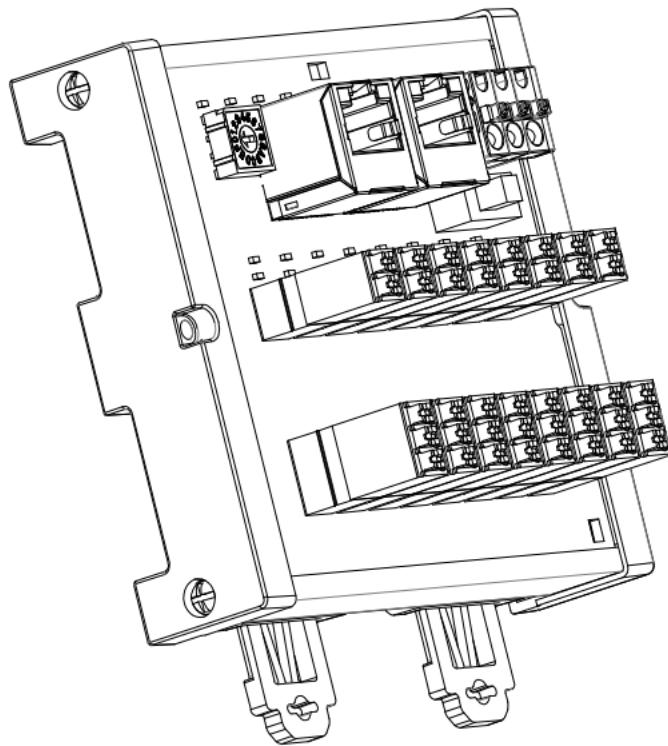

①

- 在已固定的导轨上安装模块，将模块卡槽的上沿对准导轨上沿，模块放入导轨，如下图②和③所示。

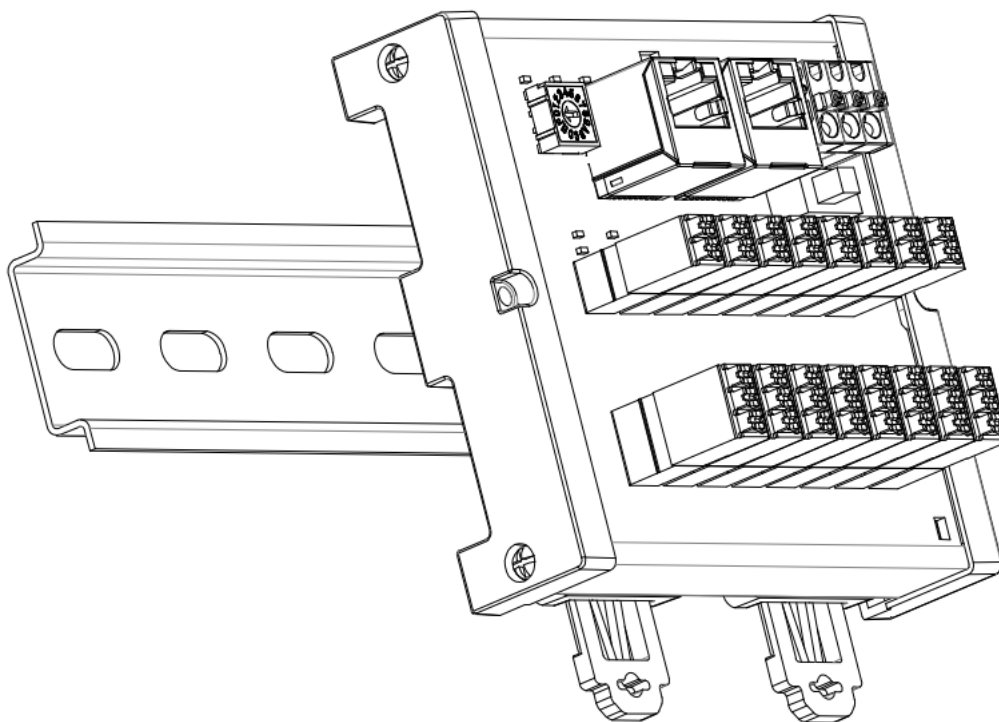

②

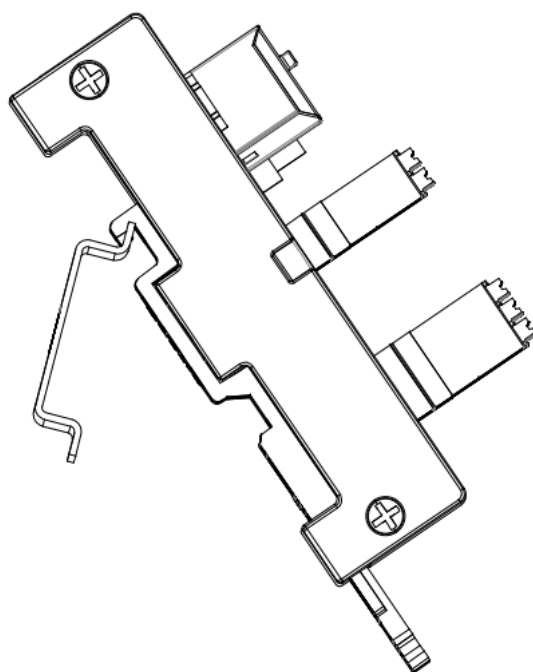

③

- 将模块卡槽的下沿贴紧导轨下沿，卡扣向上推动，直至听到响声，完成模块安装，如下图④和⑤所示。

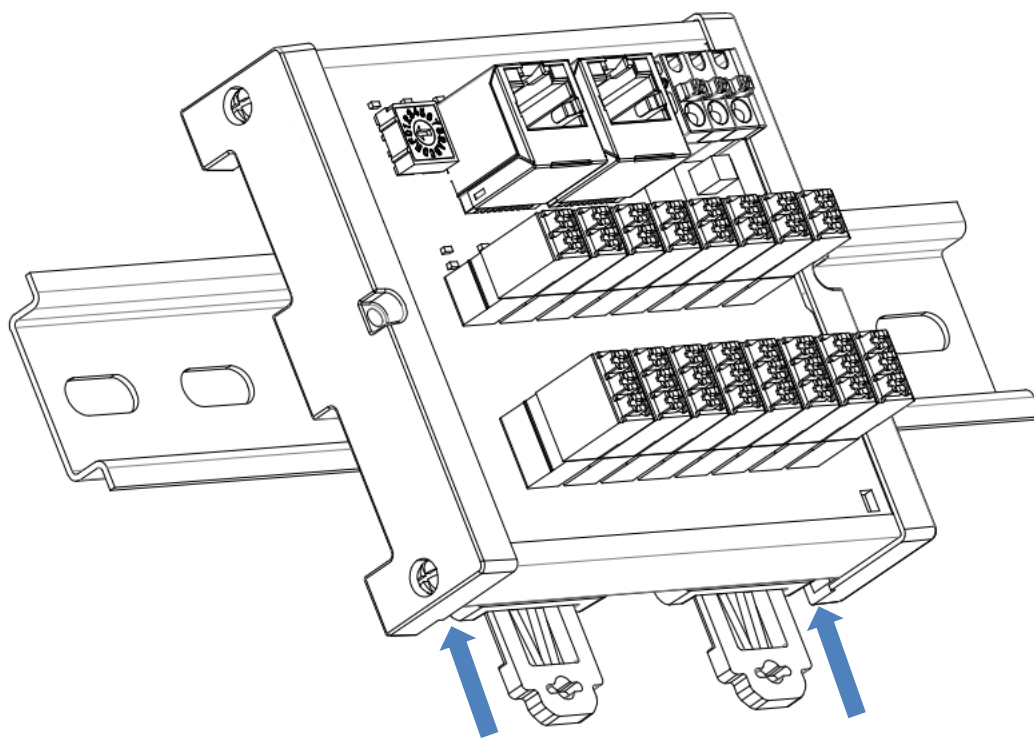

④

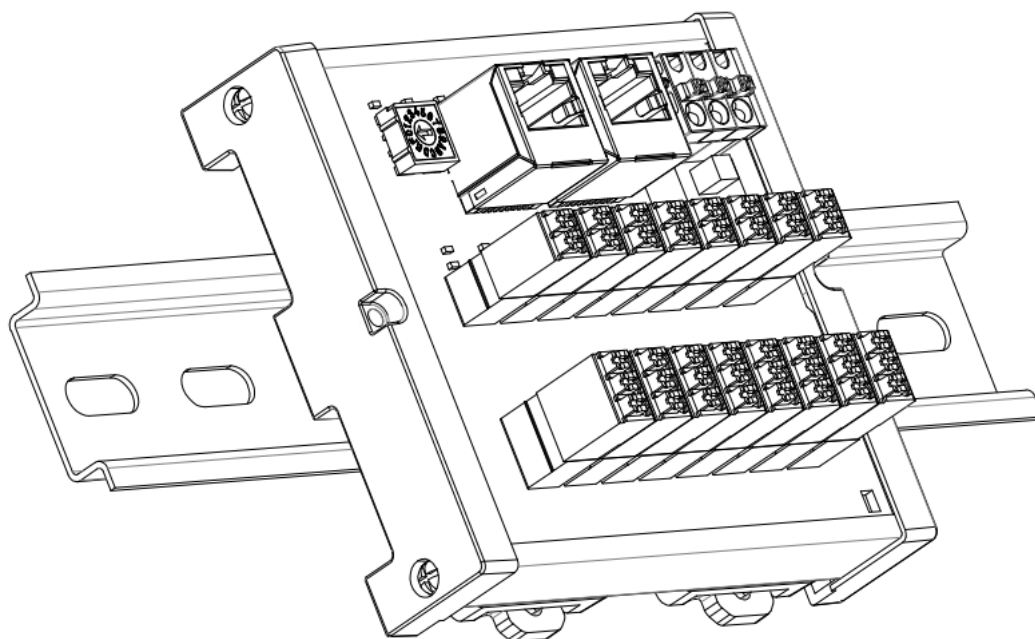

⑤

I/O 模块拆卸 (以 XBF2C 系列为例)

- 将一字螺丝刀插入卡扣，向模块的方向用力，直至听到响声，如下图⑥和⑦所示，此时可以从导轨上取出模块。

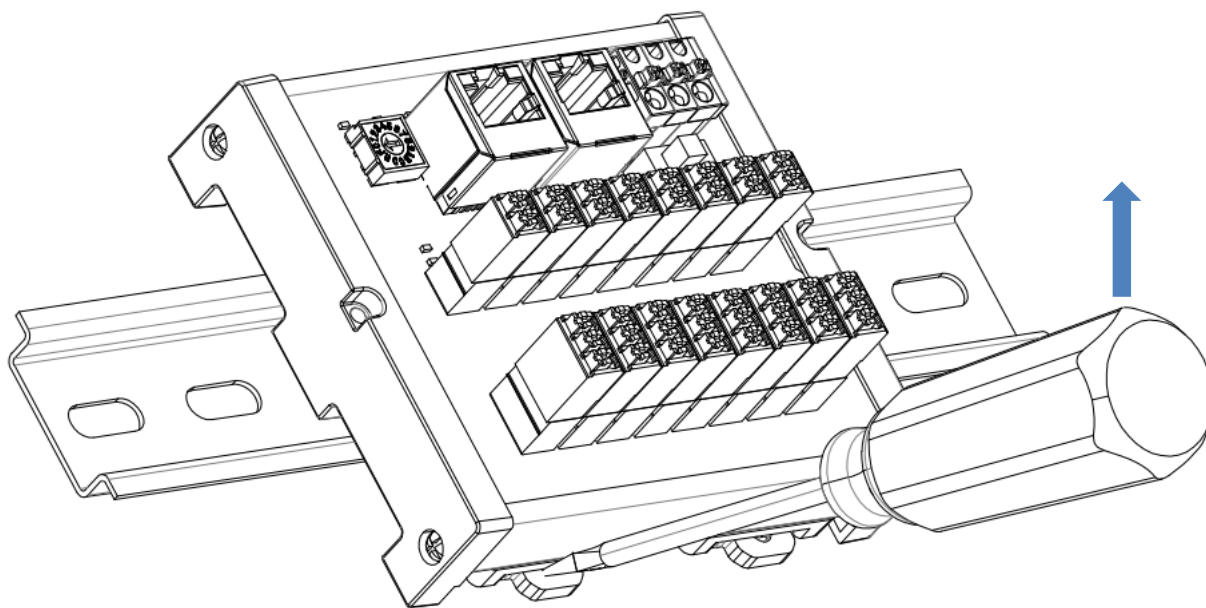

⑥

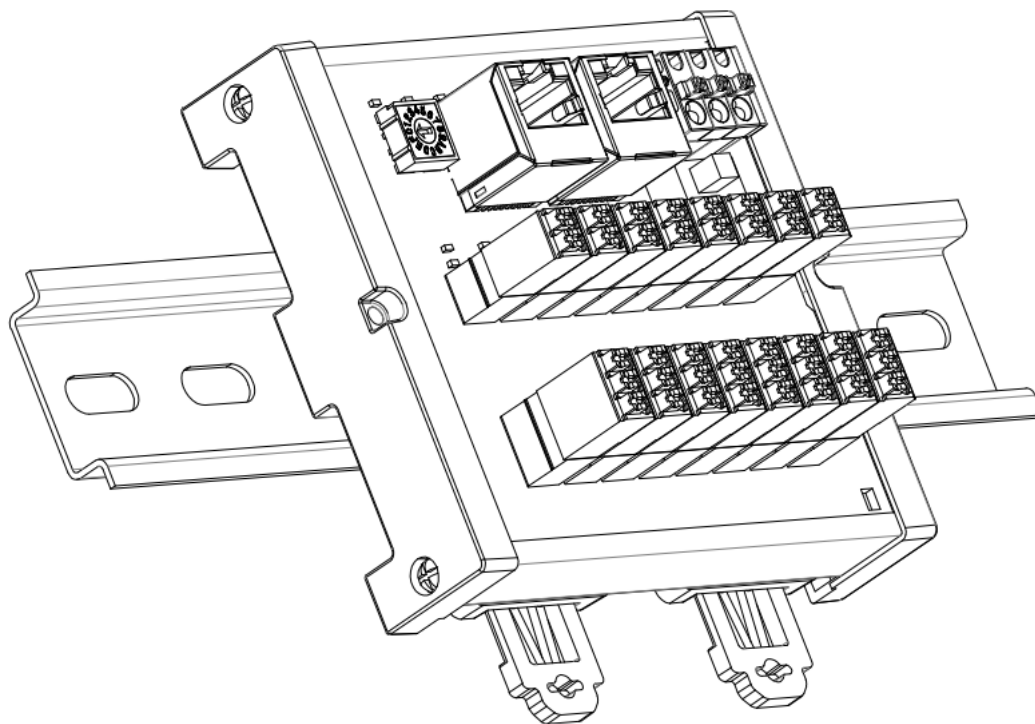

⑦

5 接线

5.1 接线端子



警告

接线端子		
XBF4-EC04/XBF4-PN04 电源端子	额定电压	320V
	额定电流	20A
	极数	3P
	线径	22~16 AWG 0.3~1.5 mm ²
XBF2C 和 XBF2D 系列电源端子	额定电压	300V
	额定电流	10A
	极数	3P
	线径	28~16 AWG 0.2~1.5 mm ²
XBF2C 系列 I/O 信号线端子 (即输入输出端子)	额定电压	250V
	额定电流	8A
	极数	16P+16P/16P+24P/24P+24P
	线径	28~16 AWG 0.2~1.0 mm ²
XBF2D 系列继电器信号线端子 (即输出端子)	额定电压	300V
	额定电流	10A
	极数	24P
	线径	30~16 AWG 0.2~1.5 mm ²
XBF2E 系列电源端子和信号线端子	额定电压	300V
	额定电流	8A
	极数	3P/16*3P
	线径	20~16 AWG 0.2~1.5 mm ²
离散式 I/O 接口	2×RJ45	5 类以上的 UTP 或 STP (推荐 STP)
耦合器扩展模块接口	4×RJ45	5 类以上的 UTP 或 STP (推荐 STP)

5.2 接线说明和要求

电源接线注意事项

- 模块系统侧电源及现场侧电源分开配置使用，请勿混合使用。
- PE 需可靠接地。

接线工具要求

电源端子和信号线端子采用免螺丝设计，线缆的安装及拆卸均可使用一字型螺丝刀（规格： $\leq 3\text{mm}$ ）操作。

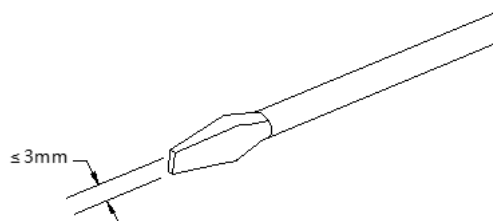

剥线长度要求

XBF2C 和 XBF2D 系列电源和信号线端子推荐电缆剥线长度 10 mm。
XBF2E 系列电源和信号线端子推荐电缆剥线长度 8~9 mm。



接线方法

单股硬导线，剥好对应长度的导线后，下压按钮同时将单股导线直接插入对应端孔。



多股柔性导线，剥好对应长度的导线后，可以直接连接或者配套使用对应标准规格的冷压端头（管型绝缘端子，参考规格如下表所示），下压按钮同时将绝缘端子直接插入对应端孔。

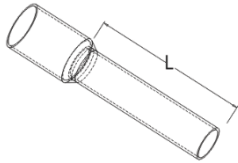

电源端子和信号线端子规格如下表所示:

管型绝缘端头规格表		
规格要求	型号	导线截面积 mm ²
 管型绝缘端子 L 的长度为 10 mm	E0310	0.3
	E0510	0.5
	E7510	0.75
	E1010	1.0
	E1510	1.5
管型绝缘端子 L 的长度为 8 mm	E0508	0.5
	E7508	0.75
	E1008	1.0
	E1508	1.5

⚠ 警告

- 接线导线只能使用铜导线。

⚠ 警告

- 线缆温度: 80°C。

6 使用

6.1 参数说明

6.1.1 数字量输入滤波

数字量输入滤波可防止程序响应输入信号中的意外快速变化，这些变化可能因开关触点跳跃或电气噪声产生。数字量输入滤波支持单模块设置，每个模块均可单独配置，通道不可单独配置。

数字量输入滤波 FilterTime 目前默认配置为 3ms，支持设定范围为无滤波、0.1ms、0.2ms、0.5ms、1ms、2ms、3ms（出厂设置）、4ms...18ms、19ms、20ms。配置为 3ms 时，可以滤除 3ms 之内的杂波。3ms 的输入滤波时间表示单个信号从“0”变为“1”，或从“1”变为“0”持续 3ms 才能够被检测到，而短于 3ms 的单个高脉冲或低脉冲不会被检测到。

功能说明：当输入滤波配置为 1ms 时，可以滤除 1ms 之内的杂波。如下图所示，有 250us 的信号输入时，将会被视为无效信号，短于 1ms 的单个高脉冲或低脉冲不会被检测到；1ms 及以上的信号可以采集到。

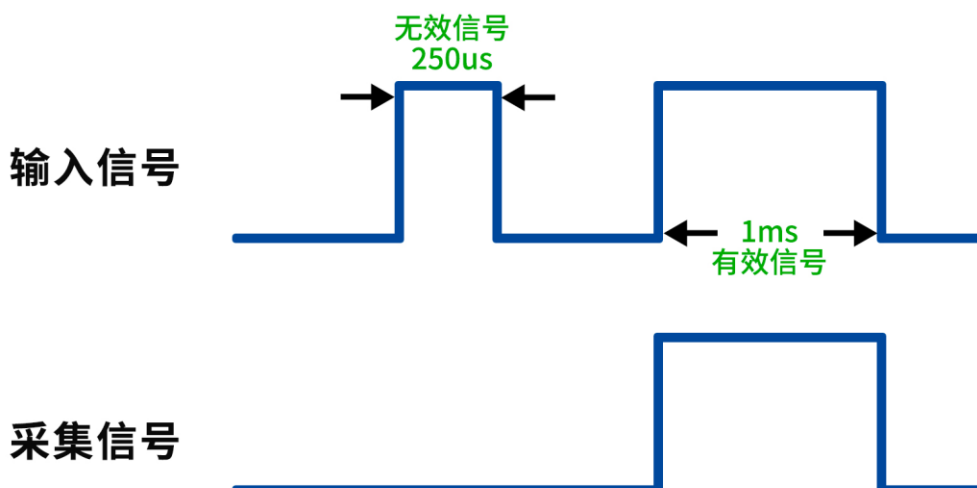

6.1.2 数字量输出信号清空/保持

清空/保持功能针对带有输出通道的模块，此功能可以配置模块在非 OP 状态（停止运行或耦合器网线断开情况）下输出通道的输出模式。该参数支持以下几种输出状态：

清空输出：通讯断开时，模块输出通道自动清空输出，即输出 0。

输出有效值：通讯断开时，模块输出通道一直输出有效值，即输出 1。

保持上一轮的输出值：通讯断开时，模块输出通道保持上一轮的输出值。

数字量清空保持功能支持模块整体设置（模板模式）和单通道设置（单通道模式）。任意通道可以使用单通道模式进行设置，也可以设置为模板模式，单通道模式优先级高于模板模式。具体配置方法如下表所示，默认为模块整体清空输出。

数字量输出模块清空保持参数				
参数名称	参数含义	参数取值	参数值含义	默认值
TemplateMode	模板模式	1	PresetLow 清空输出，即输出 0	1
		2	PresetHigh 输出有效值，即输出 1	
		3	KeepMode 保持上一次输出值	
Channel x	单通道模式设置	0	TemplateValue 模板模式值，即不启用单通道模式	0
		1	PresetLow 清空输出，即输出 0	
		2	PresetHigh 输出有效值，即输出 1	
		3	KeepMode 保持上一次输出值	

6.1.3 波特率设置

离散式 I/O 支持波特率自适应功能，主站可设置不同的波特率后，断电重启后即可按照设置的波特率和从站通信。若不断电重启，仍按照设置前的波特率运行。

本手册以 TwinCAT3 和 Sysmac Studio 为例介绍 XBF4-EC4 耦合器+I/O 模块组合的参数配置方法，具体步骤详见 [6.3.1 章节中的参数配置](#)和 [6.3.2 章节中的参数设置](#)，修改完成后，务必重新上电。

6.2 故障码信息

6.2.1 耦合器通用故障码

类别	编号	错误类型	错误代码	事件名称	事件代码(2#)	事件代码(10#)	事件代码(16#)	处理方法
通用错误	2	在线升级错误	1	固件升级异常	0000000010000001	129	0x0081	尝试重新升级，检查环境是否存在干扰，固件是否过大等
			2	固件与当前模块型号不符	0000000010000010	130	0x0082	检查文件是否正确，模块是否存在异常或干扰等
	3	电压错误	5	负载侧电压未接	0000000011000101	197	0x00C5	检测现场侧电源是否接线
	7	参数错误	0	参数设置异常	0000000111000000	448	0x01C0	检查模块参数设置
	63	通讯错误	1	初始化失败	0000111111000001	4033	0x0FC1	检查模块连接是否正常
			2	通信超时	0000111111000010	4034	0x0FC2	检查模块是否存在异常或干扰等
			3	模块运行掉线	0000111111000011	4035	0x0FC3	检查模块是否在线或存在干扰等
			4	解析数据 CRC 错误	0000111111000100	4036	0x0FC4	检查模块是否存在异常或干扰等
			5	拨码冲突	0000000001000101	69	0x0045	检查耦合器对应扩展接口下的模块拨码是否重复

6.2.2 故障码查看

以 TwinCAT3 软件为例，在 Error List 窗口 Error 下方查看告警信息，如下图所示，告警码代码为 Hex: 00c5，即为电压错误，负载侧电压未接，可检查现场侧电源是否接线。

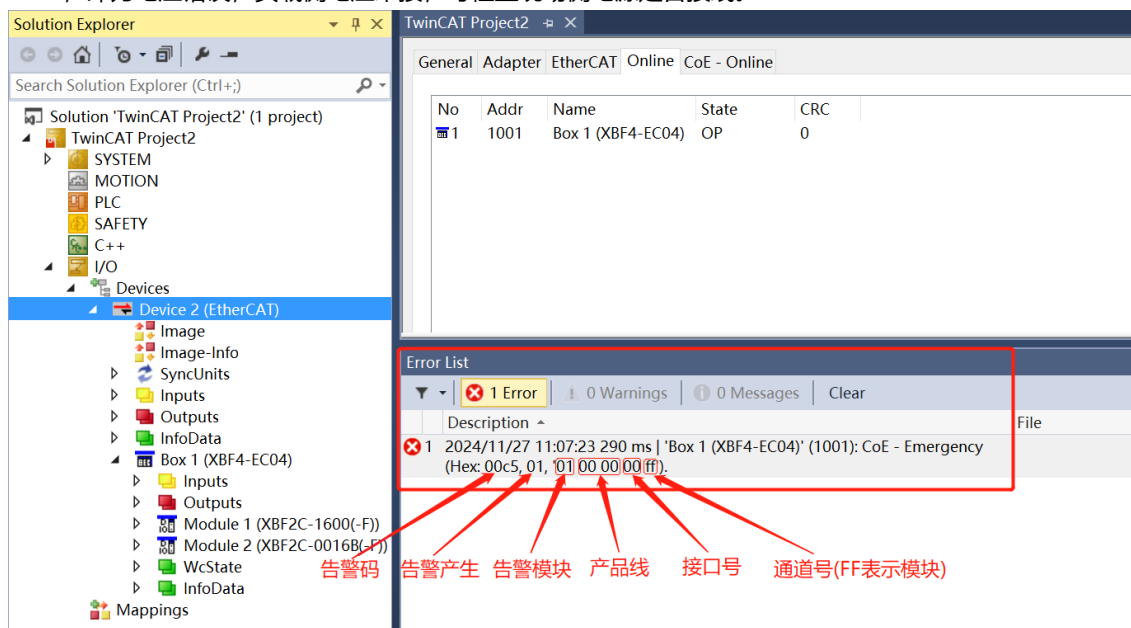

事件信息查看方法如下表所示：

事件信息的结构							
byte0	byte1	byte2	byte3	byte4	byte5	byte6	byte7
事件代码	事件状态	告警模块	产品线	接口号	通道号		
	例如 0x01：事件产生 0x00：事件消失	例如 0~F：模块拨码 0xFF：耦合器		接口 0 接口 1 接口 2 接口 3	例如 0xFF：模块级事件 0x00：通道号		

6.3 EtherCAT耦合器组态应用

6.3.1 在 TwinCAT3 软件环境下的应用

1、准备工作

- 硬件环境

- 模块准备, 本说明以 XBF4-EC04+(耦合器接口 0: XBF2C-1600-F+XBF2C-0016B-F)+(耦合器接口 1: XBF2C-0016A-F+XBF2C-0808A-F)+(耦合器接口 2: XBF2C-0016B-F+XBF2D-J12C4-P01)+(耦合器接口 3: XBF2C-0808A-F+XBF2C-0016A-F)拓扑为例
- 计算机一台, 预装 TwinCAT3 软件
- EtherCAT 专用屏蔽电缆
- 开关电源一台
- 设备配置文件

配置文件获取地址: <https://www.solidotech.com/cn/resources/configuration-files>

- 硬件组态及接线

请按照“[4 安装和拆卸](#)”和“[5 接线](#)”要求操作

- 计算机 IP 要求

设置电脑的 IP 地址和 PLC 的 IP 地址, 确保其在同一网段。

2、预置配置文件

将 ESI 配置文件 (EcatTerminal-XBF4_V1.1.0_ENUM.xml) 放置于 TwinCAT 的安装目录“C:\TwinCAT\3.1\Config\Io\EtherCAT”下, 如下图所示。

名称	修改日期	类型	大小
Beckhoff EPP5xxx.xml	2016/12/22 10:57	XML 文档	130 KB
Beckhoff EPP6xxx.xml	2017/4/5 14:46	XML 文档	1,272 KB
Beckhoff EPP7xxx.xml	2016/12/22 10:57	XML 文档	1,466 KB
Beckhoff EQ1xxx.xml	2015/11/12 14:24	XML 文档	22 KB
Beckhoff EQ2xxx.xml	2016/11/23 10:42	XML 文档	73 KB
Beckhoff EQ3xxx.xml	2016/11/22 11:22	XML 文档	1,386 KB
Beckhoff ER1xxx.XML	2016/11/21 15:46	XML 文档	165 KB
Beckhoff ER2xxx.XML	2016/11/21 14:32	XML 文档	259 KB
Beckhoff ER3xxx.XML	2017/6/9 13:35	XML 文档	1,177 KB
Beckhoff ER4xxx.xml	2016/11/22 12:58	XML 文档	318 KB
Beckhoff ER5xxx.xml	2016/3/14 11:52	XML 文档	273 KB
Beckhoff ER6xxx.xml	2016/3/14 11:52	XML 文档	494 KB
Beckhoff ER7xxx.xml	2016/11/22 12:14	XML 文档	1,503 KB
Beckhoff ER8xxx.xml	2016/3/14 11:52	XML 文档	207 KB
Beckhoff EtherCAT EvaBoard.xml	2015/2/4 12:57	XML 文档	72 KB
Beckhoff EtherCAT Terminals.xml	2015/2/4 12:57	XML 文档	53 KB
Beckhoff FB1XXX.xml	2017/5/24 12:26	XML 文档	49 KB
Beckhoff FCxxx.xml	2015/2/4 12:57	XML 文档	21 KB
Beckhoff ILxxx-B110.xml	2015/2/4 12:57	XML 文档	8 KB
EcatTerminal-XBF4_V1.1.0_ENUM.xml	2024/11/22 14:23	XML 文档	1,863 KB

3、创建工程

- a. 单击桌面右下角的 TwinCAT 图标，选择 “TwinCAT XAE (VS xxxx) ”，打开 TwinCAT 软件，如下图所示。



- b. 单击 “New TwinCAT Project”，在弹窗内 “Name” 和 “Solution name” 分别对应项目名称和解决方案名称，“Location” 对应项目路径，此三项可选择默认，然后单击 “OK”，项目创建成功，如下图所示。

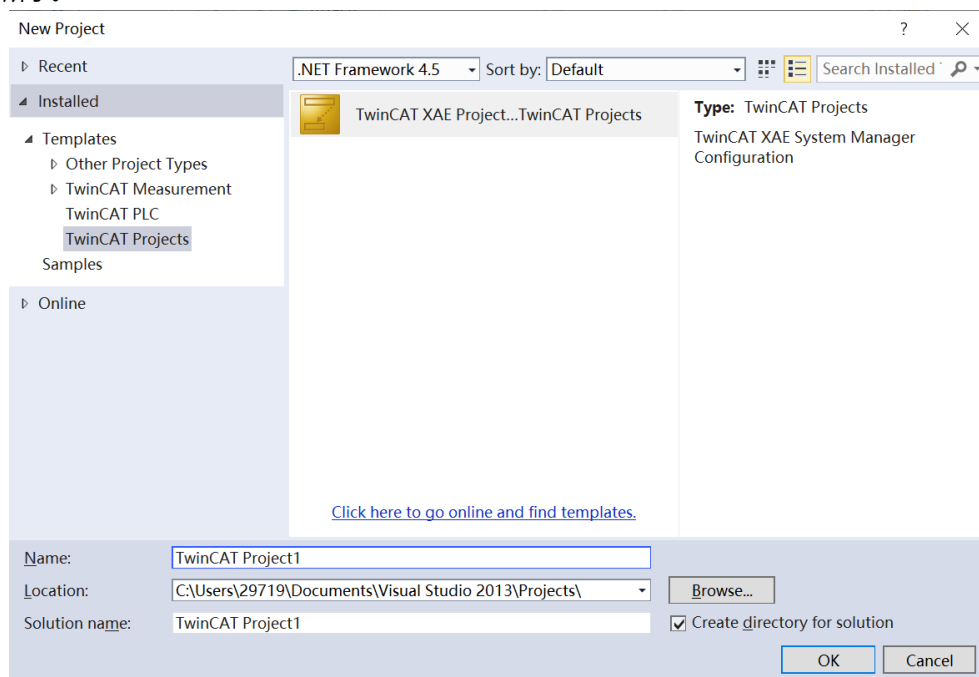

4、添加设备

添加设备有扫描设备和手动添加两种方式。

> 扫描设备

- a. 创建项目后，在 “I/O -> Devices” 下右击 “Scan” 选项，进行从站设备扫描，如下图所示。

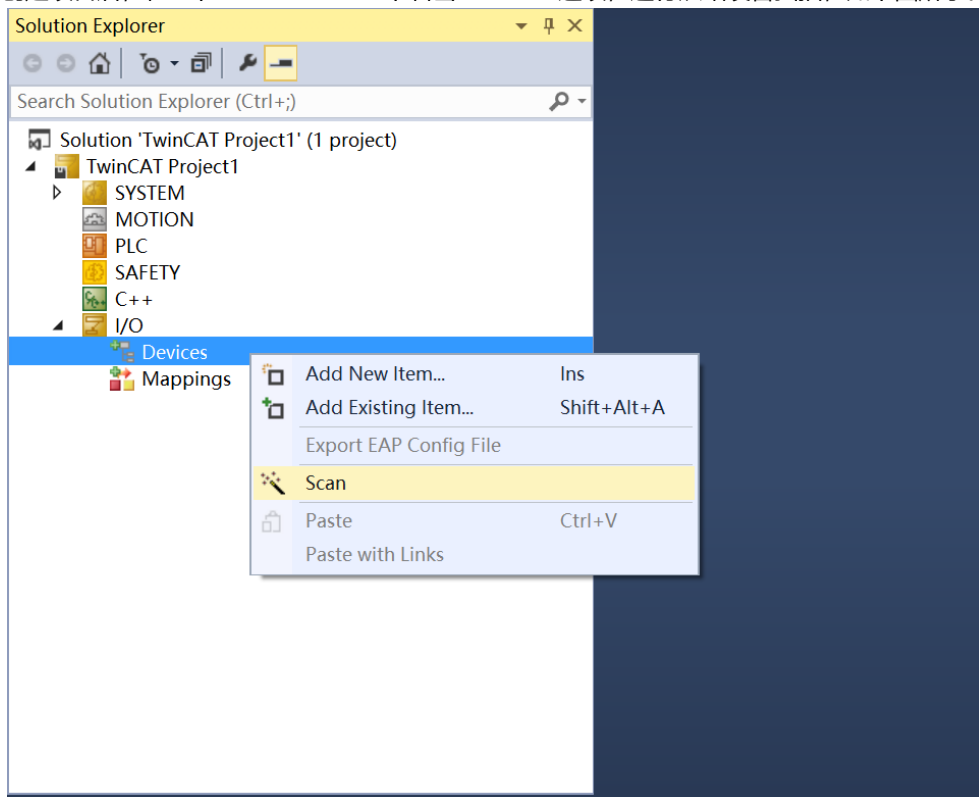

- b. 勾选 “本地连接” 网卡，如下图所示。



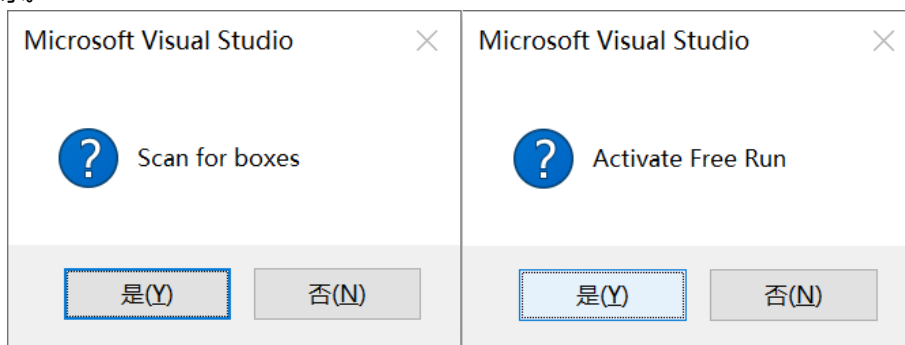

- c. 弹窗 “Scan for boxes” ，单击选择 “是” ；弹窗 “Activate Free Run” 单击选择 “是” ，如下图所示。

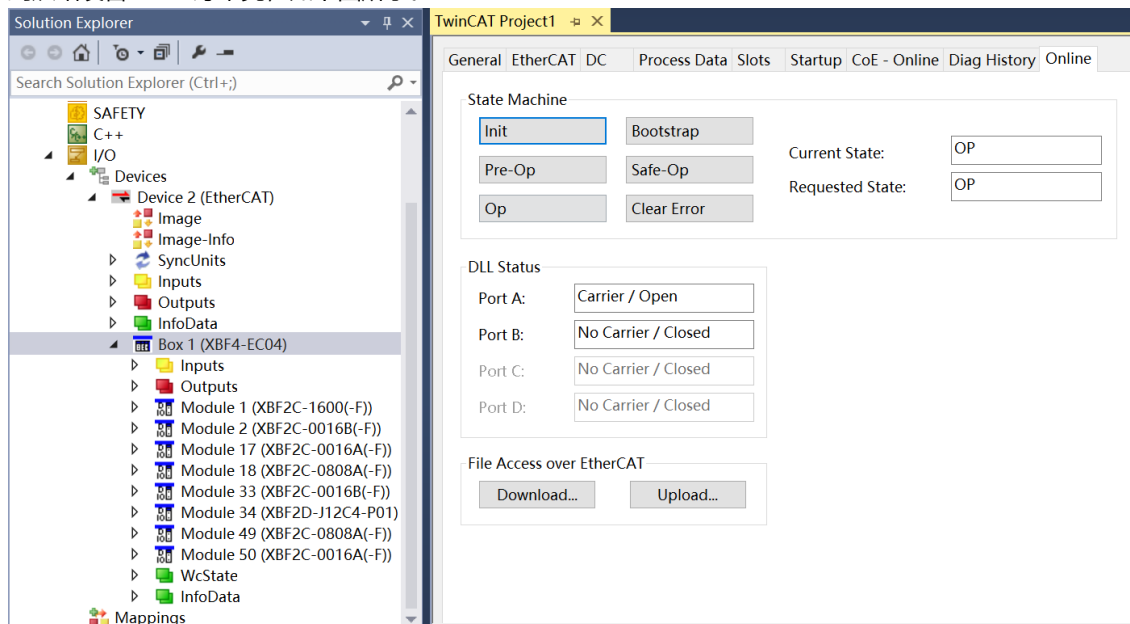

- d. 扫描到设备后，左侧导航树可以看到 Box1 (XBF4-EC04)、Module1 (XBF2C-1600-F)、Module2 (XBF2C-0016B-F)、Module17 (XBF2C-0016A-F)、Module18 (XBF2C-0808A-F)、Module33 (XBF2C-0016B-F)、Module34 (XBF2D-J12C4-P01)、Module49 (XBF2C-0808A-F)、Module50 (XBF2C-0016A-F)，在 “Online” 处可以看到 TwinCAT 在 “OP” 状态，可以观察到从站设备 RUN 灯常亮，如下图所示。



➤ 手动添加

a. 添加耦合器后，在“Slots”页面中，根据实际拓扑单击  和  依次添加模块，如下图所示。

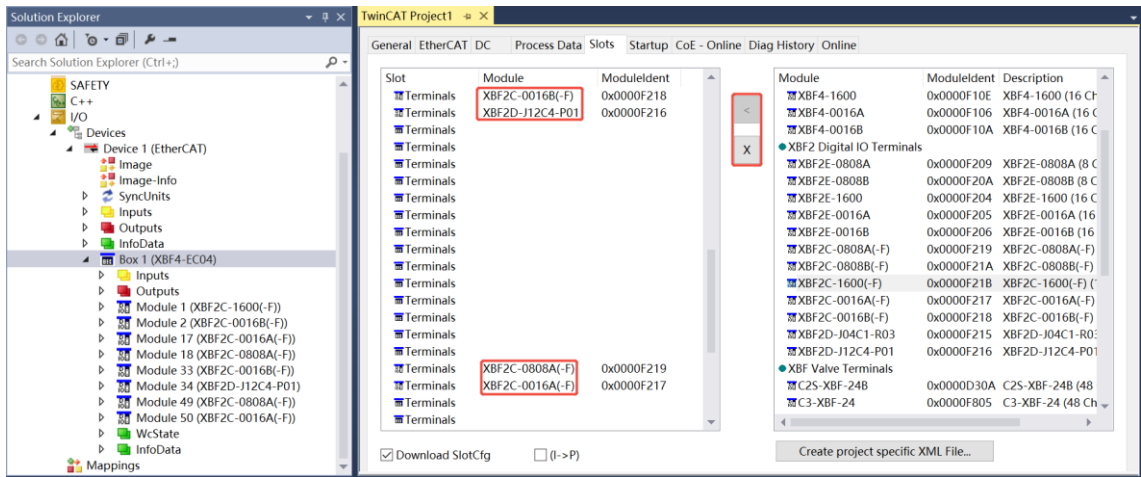
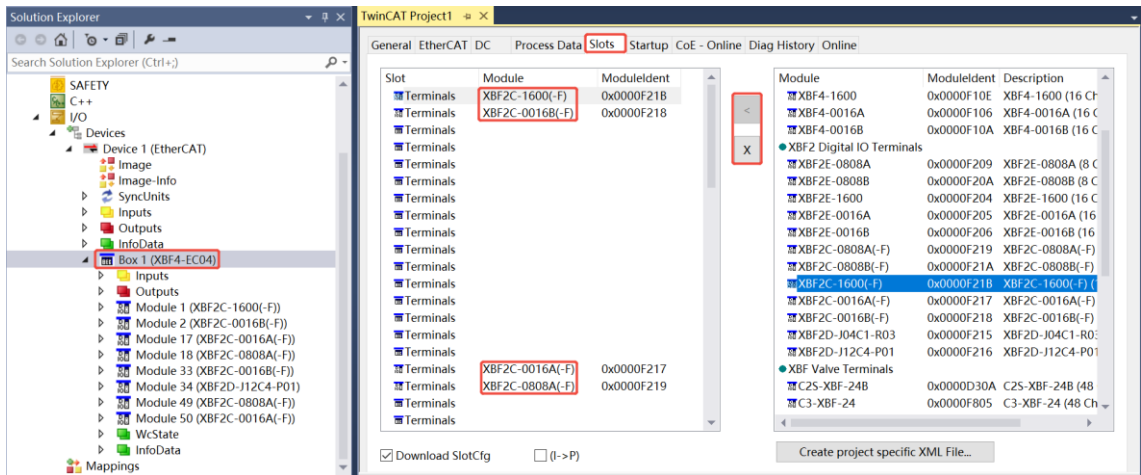

注：从站模块插槽位置：从站模块接入耦合器对应的扩展接口号×16+从站模块拨码号；

例如：(Module 1) XBF2C-1600-F: 0×16+0=0 -- Terminals 0;

(Module 2) XBF2C-0016B-F: 0×16+1=1 -- Terminals 1;

(Module 17) XBF2C-0016A-F: 1×16+0=16 -- Terminals 16.

5、参数配置

- a. 单击左侧导航树“Box1 -> Startup -> New”可以进入配置参数编辑页面，进入“Edit CANopen Startup Entry”界面，如下图所示。

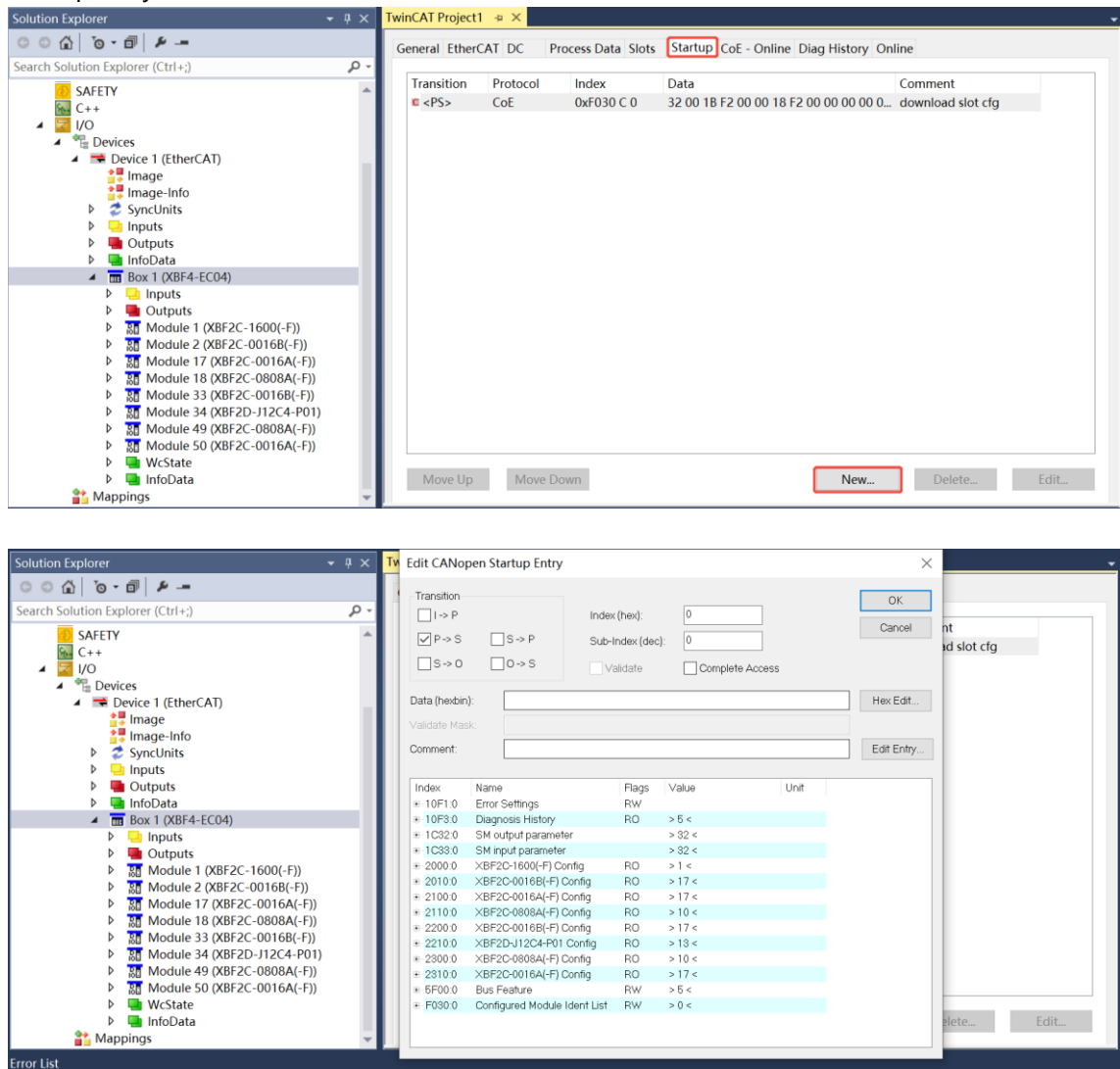

- b. 例如修改 Module18 (XBF2C-0808A-F) 的配置参数, 单击 Index 2110:0 前面的 “+”, 展开配置参数菜单, 可以对数字量输入滤波和输出信号清空/保持功能进行配置, 如下图所示。

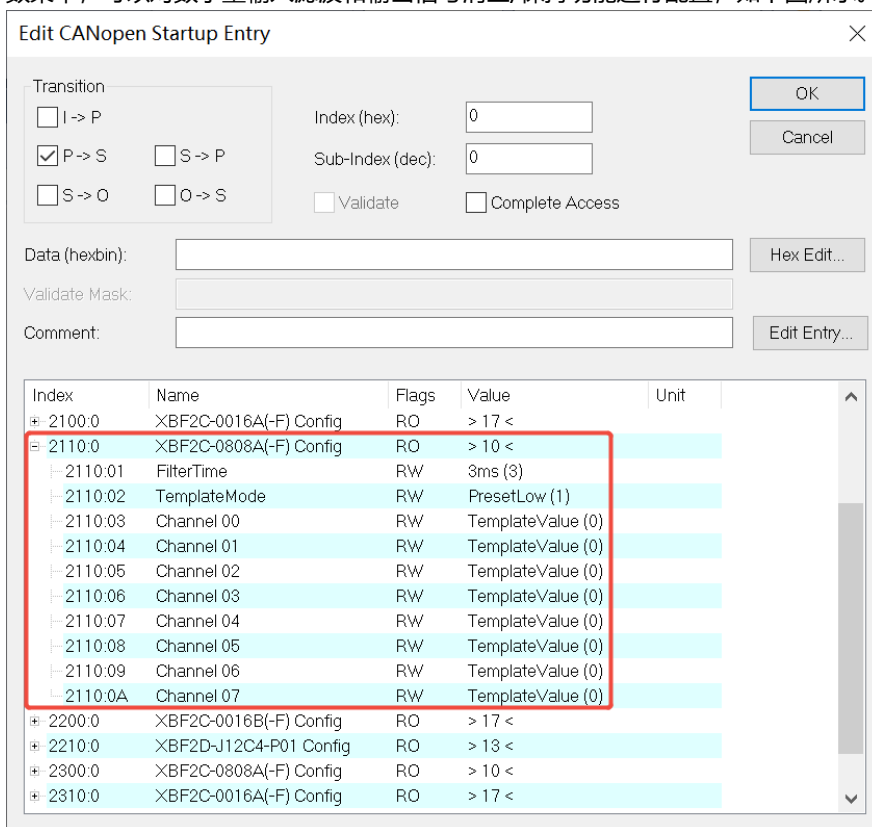

- c. 数字量输入滤波时间 FilterTime 可设置范围为 0~20ms, 双击 “Filter Time”, 在下拉框处修改参数值, 如下图所示。

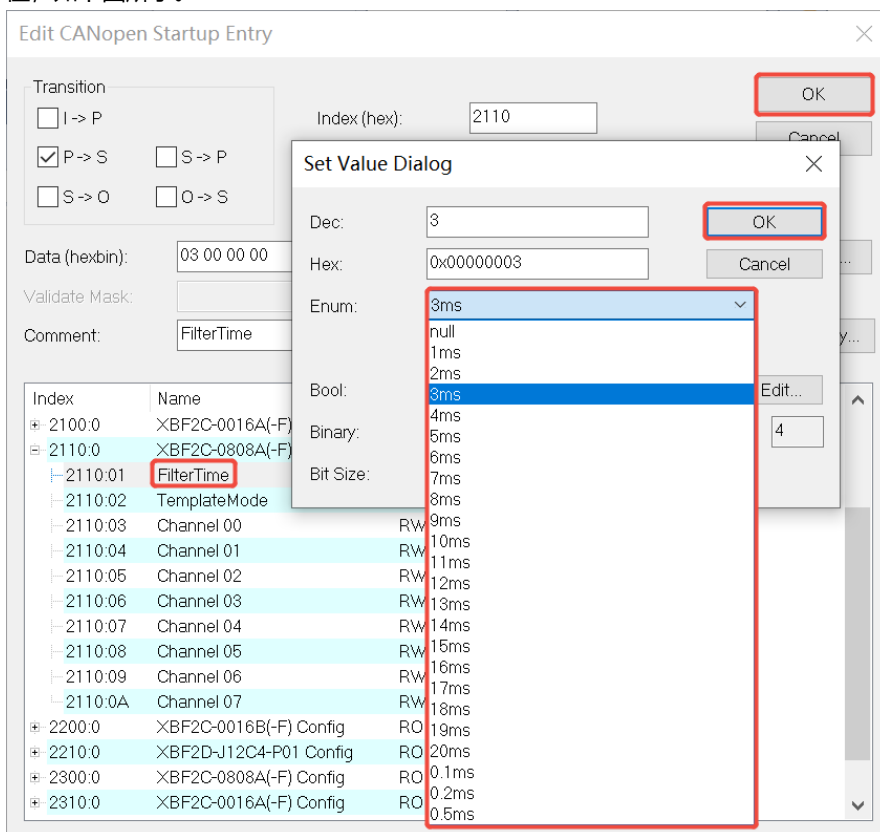

- d. 数字量输出信号清空/保持功能，默认全通道预设为输出清空模式，模块通道可单独配置，对应关系参见 [6.1.2 数字量输出信号清空/保持](#)，配置完成后，单击“OK”，如下图所示。

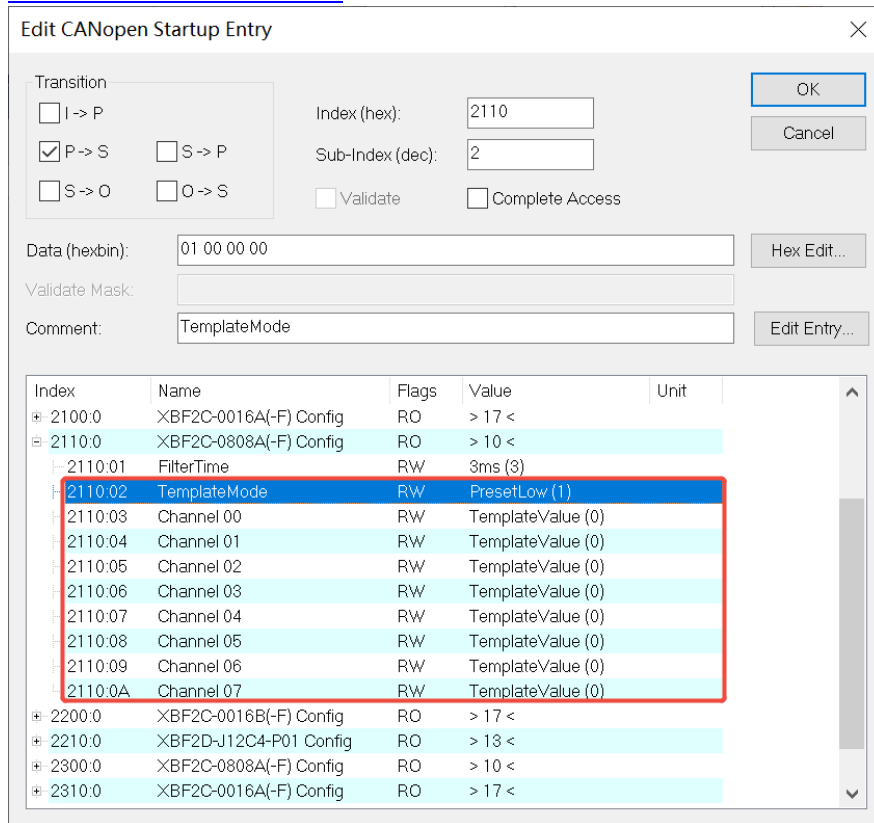

- e. 例如修改波特率的配置参数，单击 Index 5F00:0 前面的“+”，展开配置参数菜单，如下图所示。

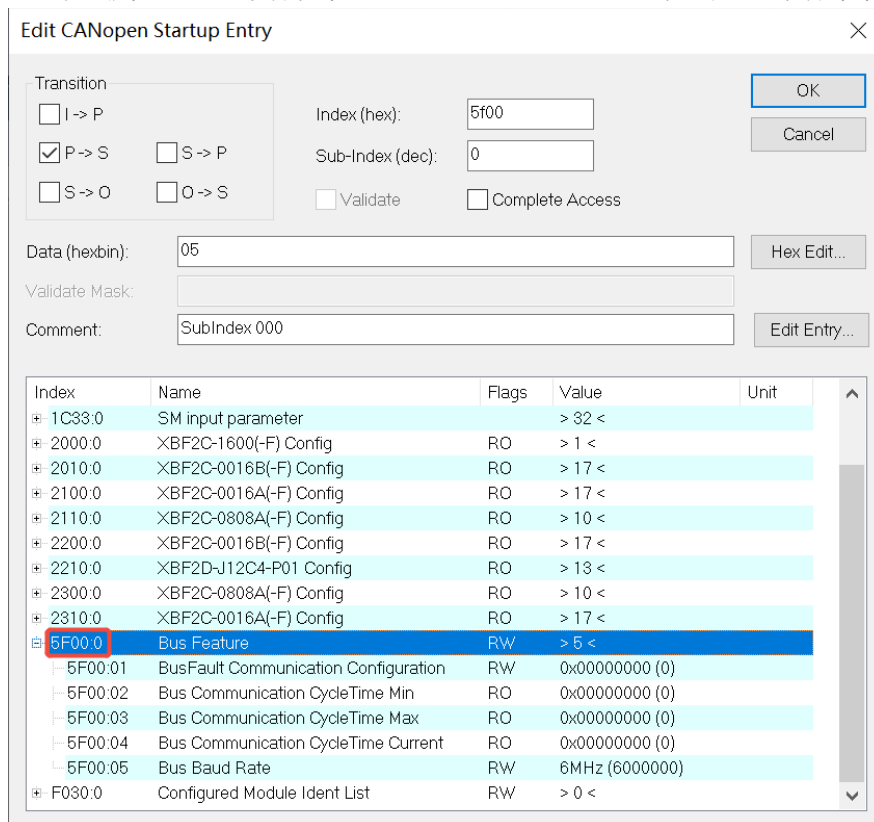

- f. 波特率 Bus Baud Rate 可设置波特率为 6MHz、3MHz、1MHz、115200Hz，双击“Bus Baud Rate”，在下拉框处修改参数值，如下图所示。

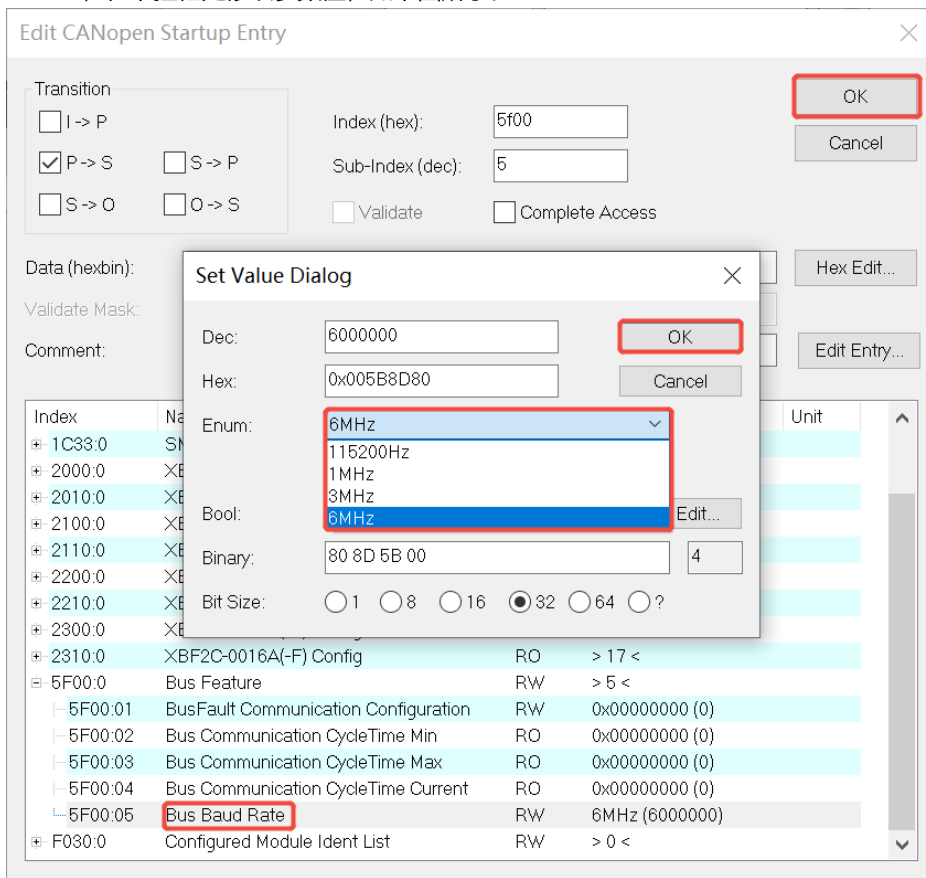

- g. 参数修改完成后，可在 Startup 下方看到修改后的参数项和参数值，如下图所示。参数设置完成后，需进行 Reload 操作及模块重新上电，实现主站自动下发参数设定。

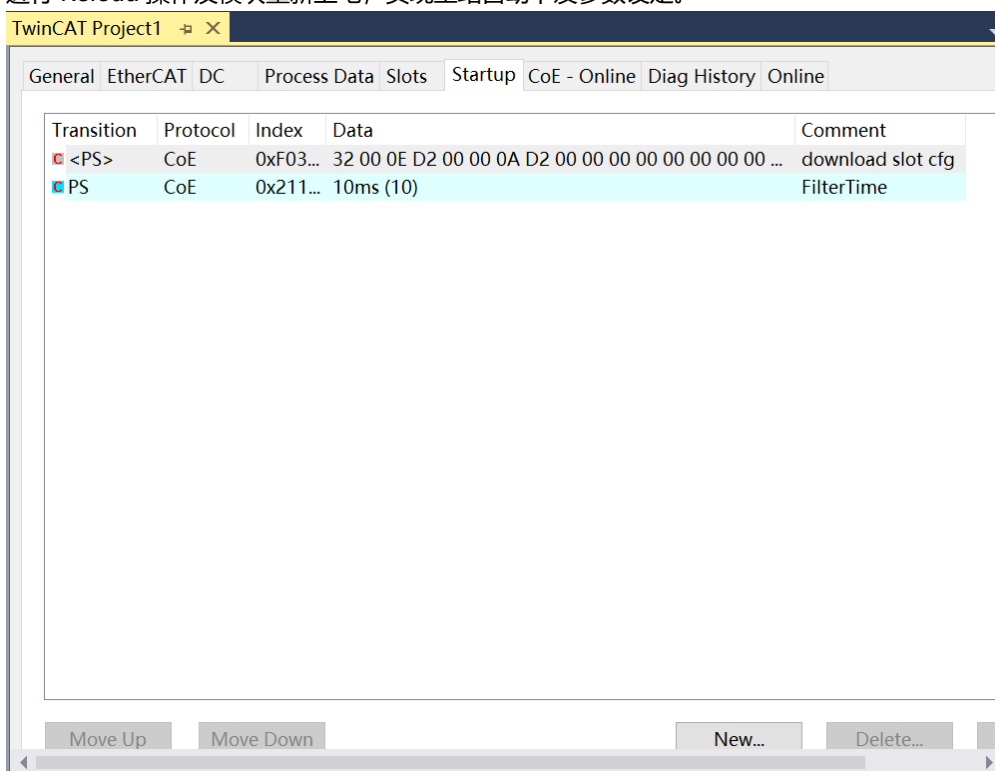

6、验证基本功能

- a. 左侧导航树 “Module -> Inputs” 显示模块的上行数据，用于监视模块的输入，如下图所示。

Name	Online	Type	Size	>Address	In/Out	User ID	Linked to
Channel 0	0	BIT	0.1	41.0	Input	0	
Channel 1	0	BIT	0.1	41.1	Input	0	
Channel 2	0	BIT	0.1	41.2	Input	0	
Channel 3	0	BIT	0.1	41.3	Input	0	
Channel 4	0	BIT	0.1	41.4	Input	0	
Channel 5	0	BIT	0.1	41.5	Input	0	
Channel 6	0	BIT	0.1	41.6	Input	0	
Channel 7	0	BIT	0.1	41.7	Input	0	
Channel 8	0	BIT	0.1	42.0	Input	0	
Channel 9	0	BIT	0.1	42.1	Input	0	
Channel 10	0	BIT	0.1	42.2	Input	0	
Channel 11	0	BIT	0.1	42.3	Input	0	
Channel 12	0	BIT	0.1	42.4	Input	0	
Channel 13	0	BIT	0.1	42.5	Input	0	
Channel 14	0	BIT	0.1	42.6	Input	0	
Channel 15	0	BIT	0.1	42.7	Input	0	

- b. 左侧导航树 “Module 1 -> Outputs” 显示模块的下行数据，用于控制模块的输出，如下图所示。

Name	Online	Type	Size	>Address	In/Out	User ID	Linked to
Channel 0	0	BIT	0.1	41.0	Output	0	
Channel 1	0	BIT	0.1	41.1	Output	0	
Channel 2	0	BIT	0.1	41.2	Output	0	
Channel 3	0	BIT	0.1	41.3	Output	0	
Channel 4	0	BIT	0.1	41.4	Output	0	
Channel 5	0	BIT	0.1	41.5	Output	0	
Channel 6	0	BIT	0.1	41.6	Output	0	
Channel 7	0	BIT	0.1	41.7	Output	0	
Channel 8	0	BIT	0.1	42.0	Output	0	
Channel 9	0	BIT	0.1	42.1	Output	0	
Channel 10	0	BIT	0.1	42.2	Output	0	
Channel 11	0	BIT	0.1	42.3	Output	0	
Channel 12	0	BIT	0.1	42.4	Output	0	
Channel 13	0	BIT	0.1	42.5	Output	0	
Channel 14	0	BIT	0.1	42.6	Output	0	
Channel 15	0	BIT	0.1	42.7	Output	0	

- c. 以 Module18 (XBF2C-0808A-F) 模块的通道 0 为例, 如果对该模块输入通道 0 有有效电压输入, 可以在 “Module18 -> Inputs” 中观察, 如下图所示。

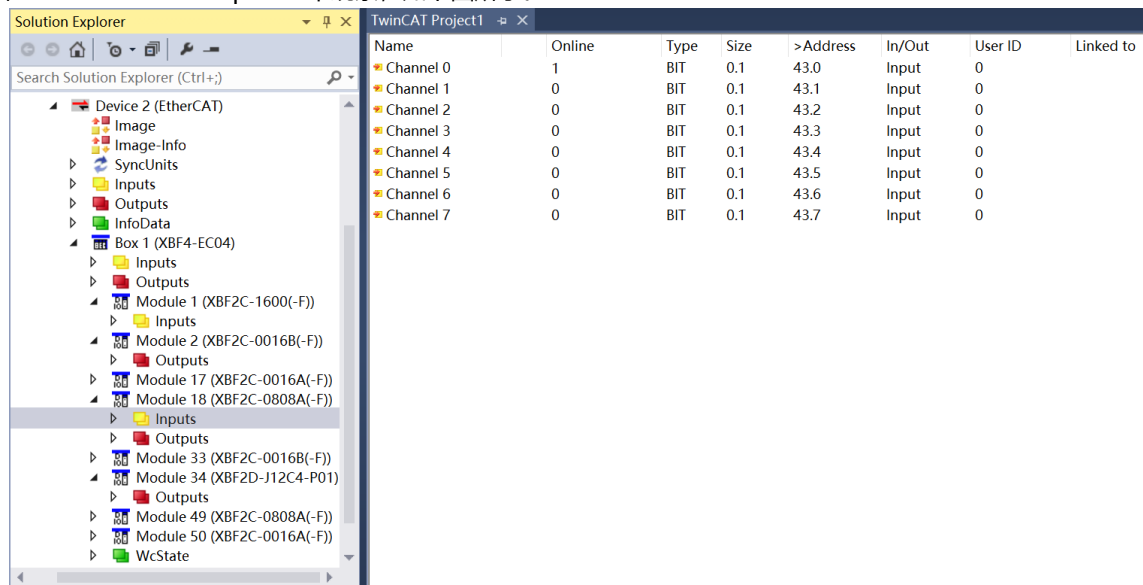

- d. 以 Module18 (XBF2C-0808A-F) 模块的通道 0 为例, 如果要让该模块数字量输出通道 0 输出, 可以在 “Module18 -> Outputs” 中点击 Channel 0, 在对应的 “Online” 处单击 “Write”, 在对应的对话框中 “Dec” 处输入数值 “1”, 可在从该模块上看到对应的通道灯亮, 如下图所示。

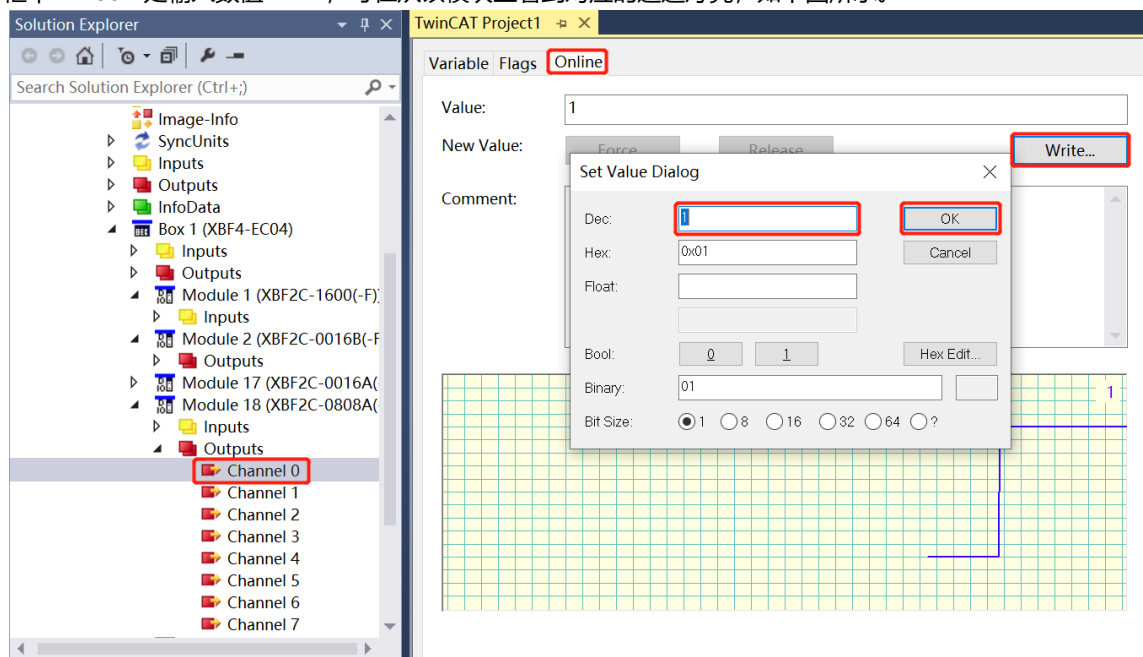

6.3.2 在 Sysmac Studio 软件环境下的应用

1、准备工作

- **硬件环境**
 - 模块准备, 本说明以 XBF4-EC04+{耦合器接口 0: XBF2C-1600-F+XBF2C-0016B-F}+{耦合器接口 1: XBF2C-0016A-F+XBF2C-0808A-F}+{耦合器接口 2: XBF2C-0016B-F+XBF2D-J12C4-P01}+{耦合器接口 3: XBF2C-0808A-F+XBF2C-0016A-F}拓扑为例
 - 计算机一台, 预装 Sysmac Studio 软件
 - 欧姆龙 PLC 一台, 本说明以型号 NJ301-1100 为例
 - EtherCAT 专用屏蔽电缆
 - 开关电源一台
 - 设备配置文件
 - 配置文件获取地址: <https://www.solidotech.com/cn/resources/configuration-files>
- **硬件组态及接线**

请按照“4 安装和拆卸”和“5 接线”要求操作
- **计算机 IP 要求**

设置电脑的 IP 地址和 PLC 的 IP 地址, 确保其在同一网段。

2、新建工程

- a. 打开 Sysmac Studio 软件, 单击“新建工程”。

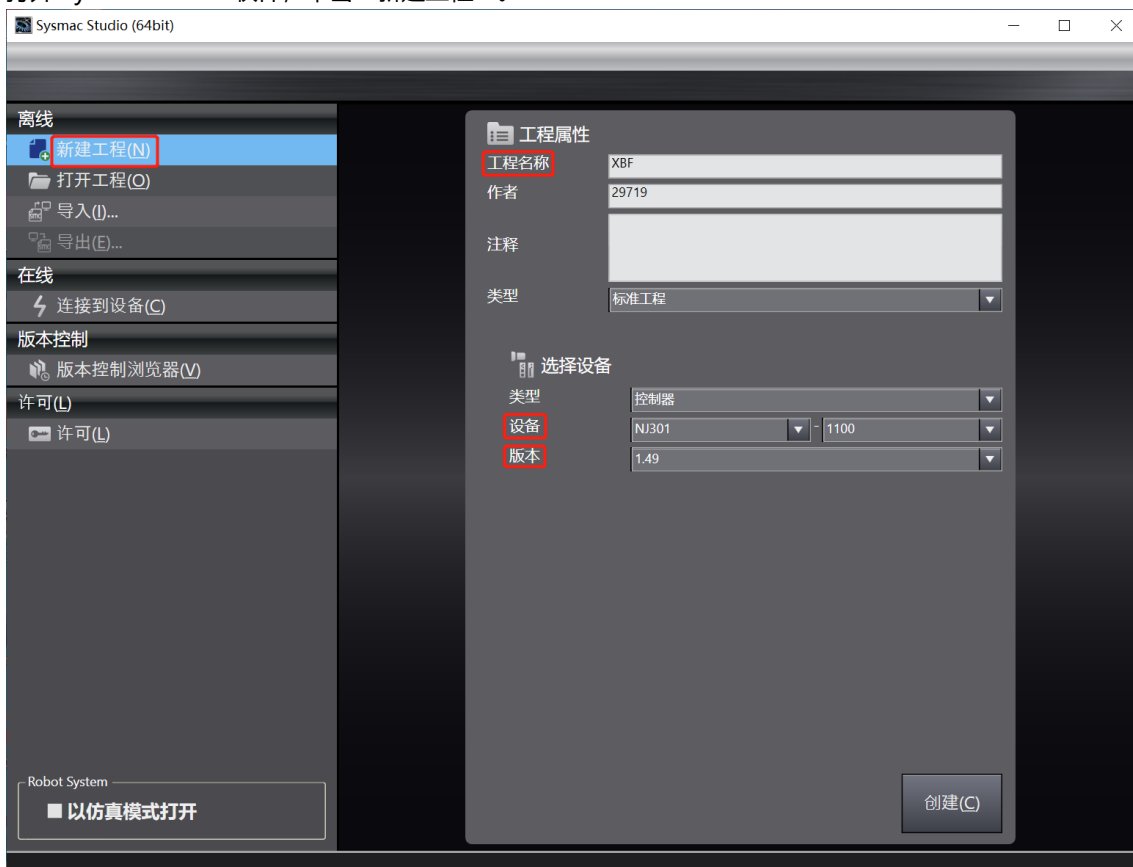

- 工程名称: 自定义。
- 选择设备: “设备”选择对应的 PLC 型号, “版本”选择 PLC 对应的版本号。

- b. 工程属性输入完成后，单击“创建”。
- c. 单击菜单栏“控制器 -> 通信设置”，选择在线时每次与控制器连接时使用的方法，输入“远程 IP 地址”，如下图所示。

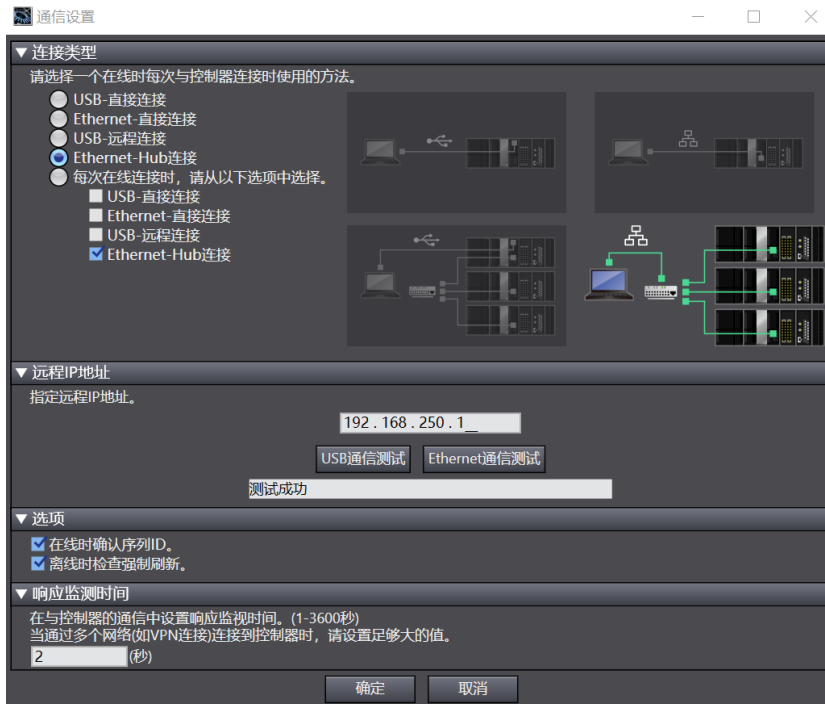

- d. 单击“Ethernet 通信测试”，系统显示测试成功。

3、安装 XML 文件

- a. 在左侧导航树展开“配置和设置”，双击“EtherCAT”。
- b. 右击“主设备”，选择“显示 ESI 库”，如下图所示。

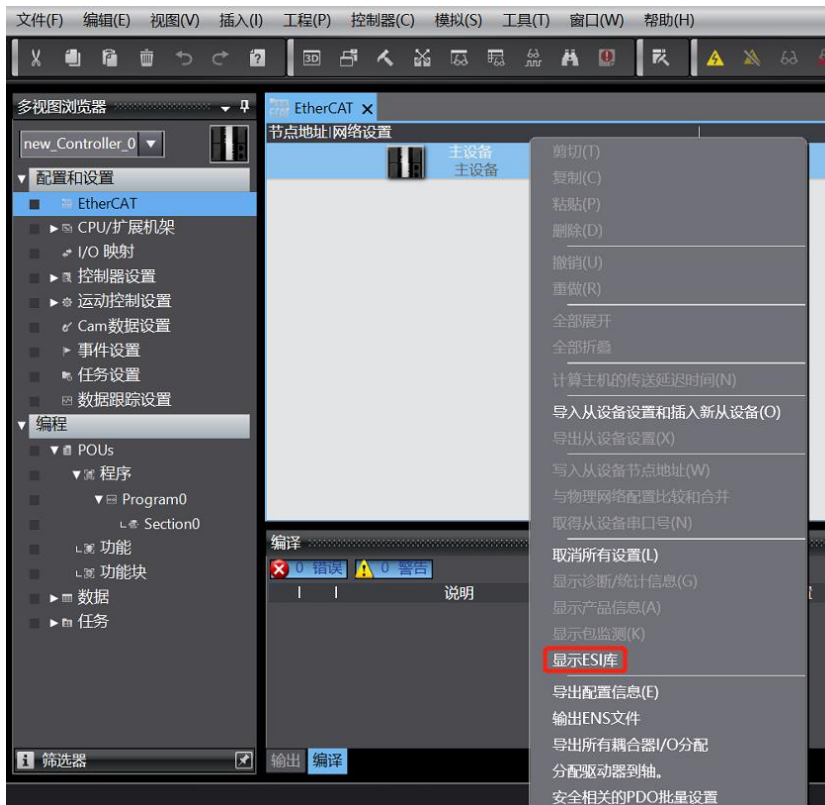

- c. 在弹出的“ESI 库”窗口中单击“安装(文件)”，选择模块的 XML 文件路径，单击“是”完成安装，如下图所示。

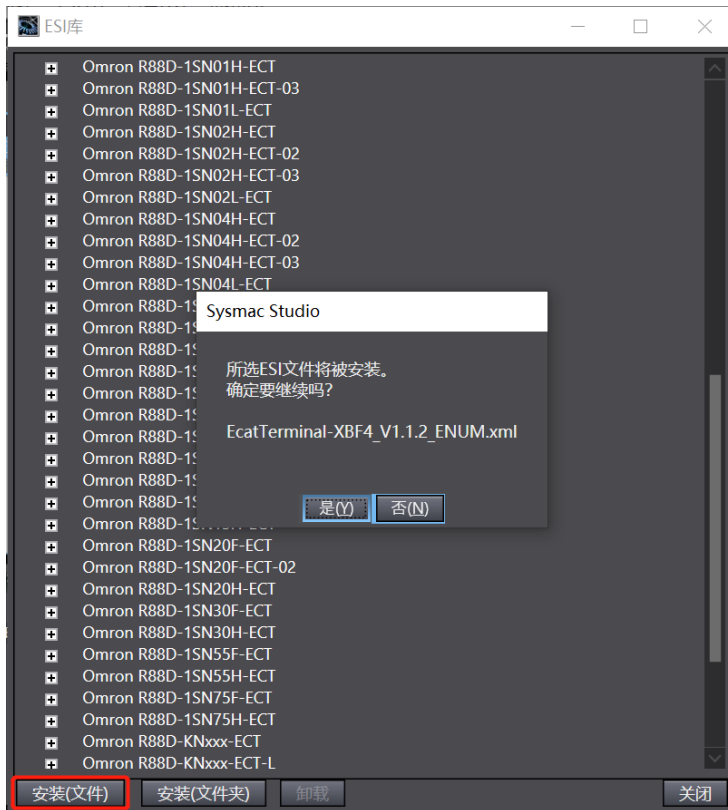

4. 添加设备

添加设备有在线扫描和离线添加两种方式，本说明以离线添加为例进行介绍。

- a. 在右侧“工具箱”栏下，单击展开全部供应商，选择“Nanjing Solidot Electronic Technology Co., Ltd.”，如下图所示。

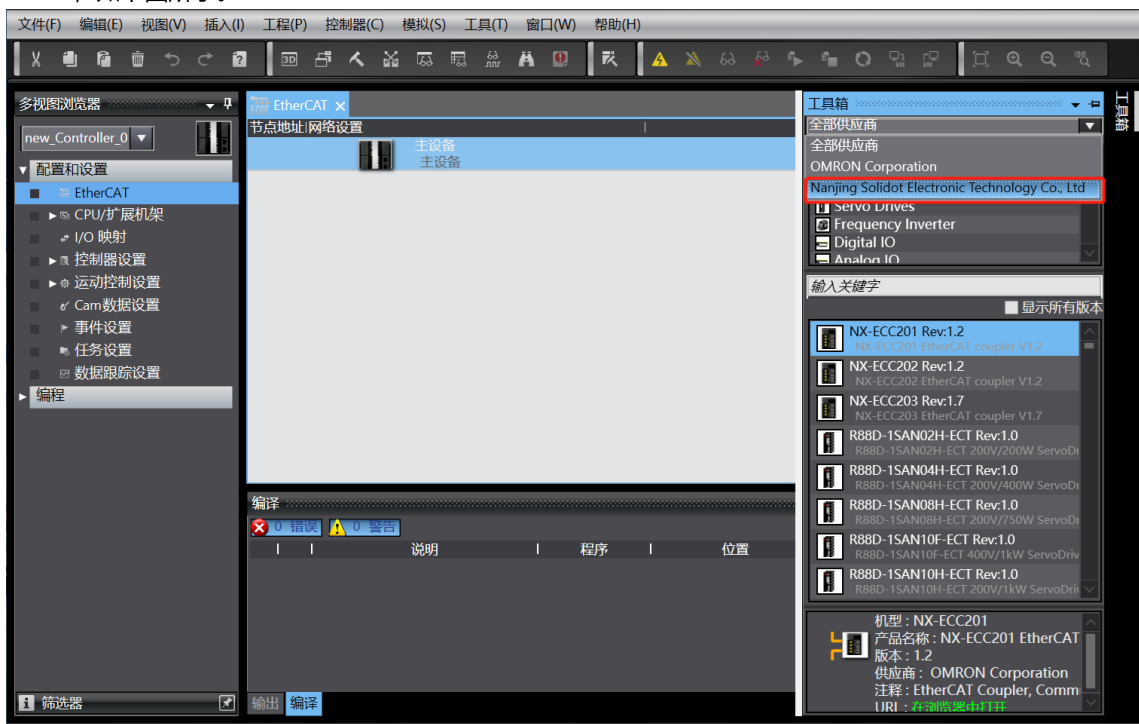

- b. 单击选择 System Coupler，双击 XBF4-EC04 耦合器模块，添加从设备，如下图所示。

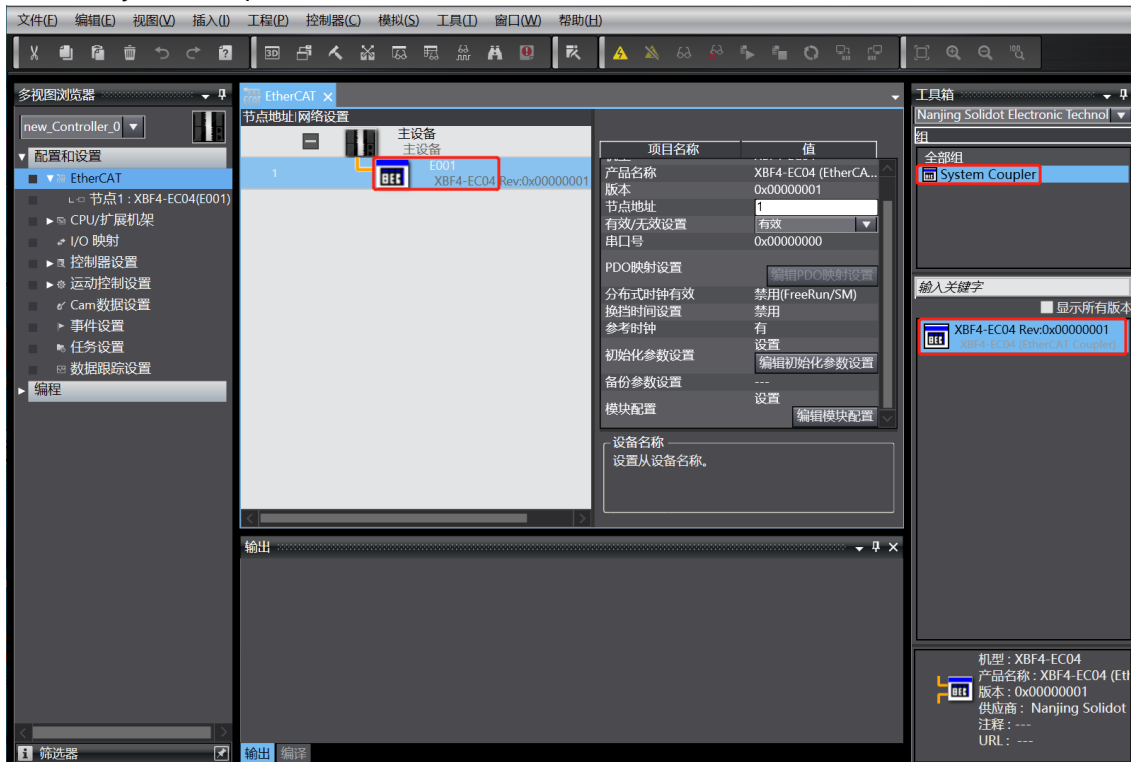

- c. 在 EtherCAT 主页面，选中刚添加的 XBF4-EC04 耦合器模块，选择“编辑模块配置”，如下图所示。

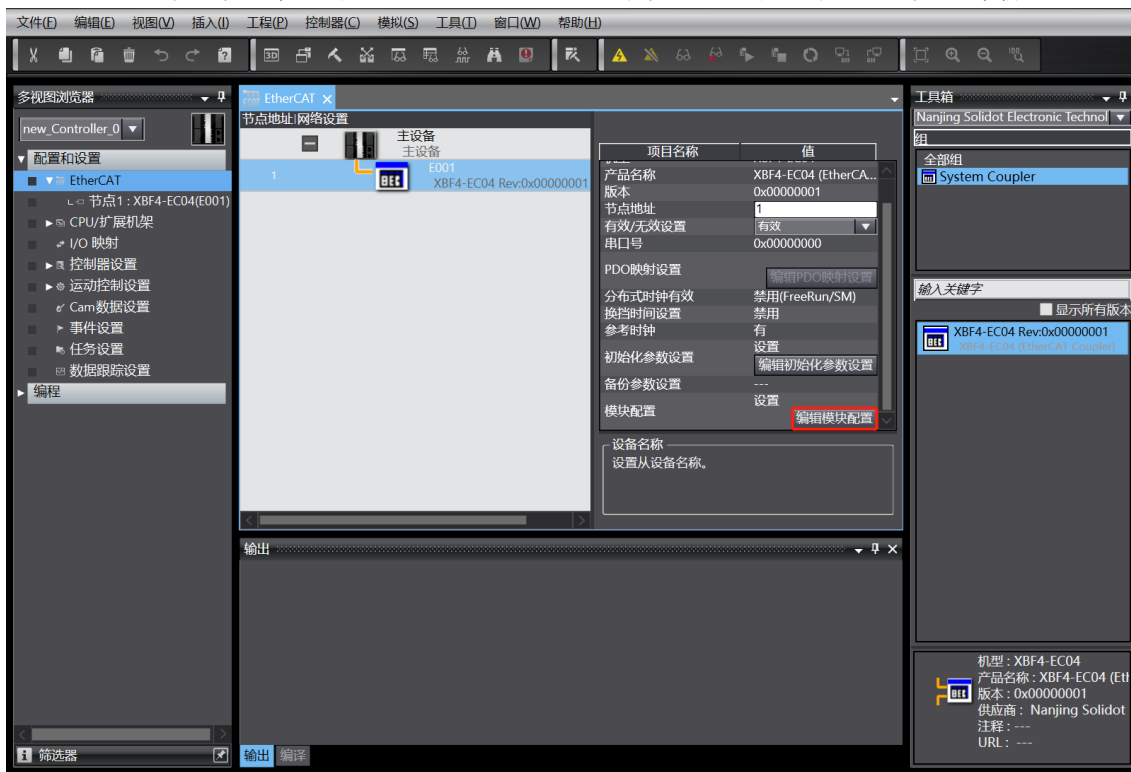

- d. 光标定位到“模块”中，在右侧工具箱模块列表中单击模块，按 I/O 模块组态的顺序，逐个添加 I/O 模块。注意：顺序及型号必须与物理拓扑一致！

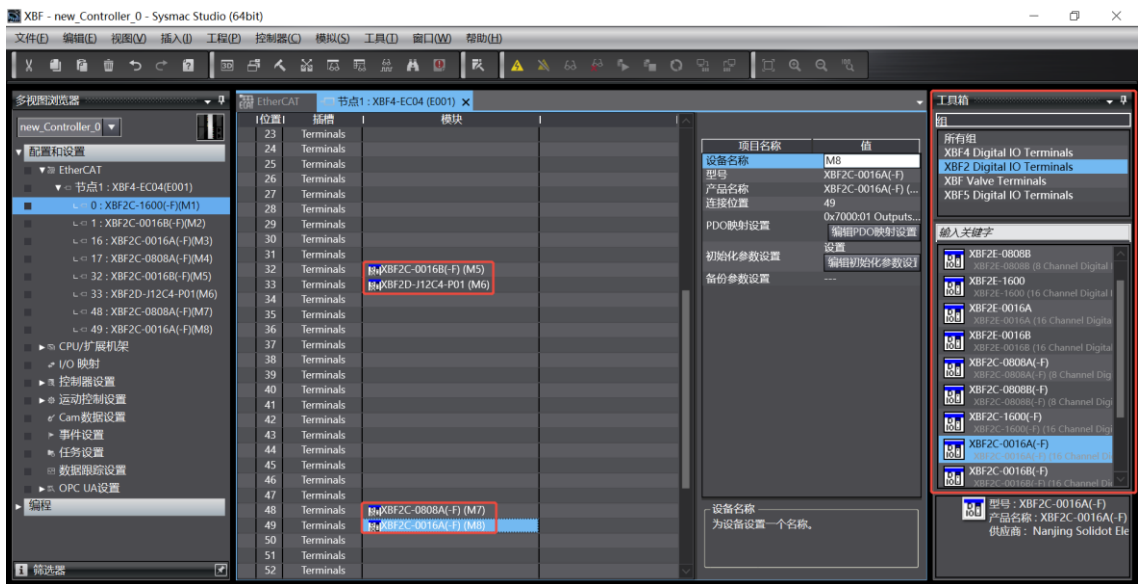
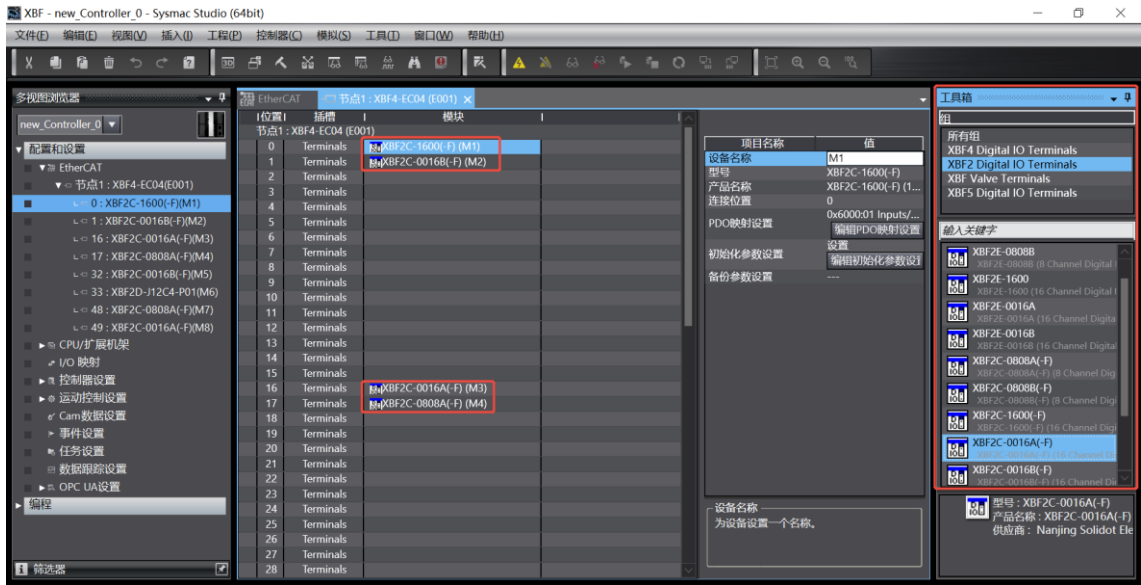

注：从站模块插槽位置：从站模块接入耦合器对应的扩展网口号×16+从站模块拨码号；
 例如：XBFB2C-1600-F(M1)：0×16+0=0 -- Terminals 0；
 XBFB2C-0016B-F(M2)：0×16+1=1 -- Terminals 1；
 XBFB2C-0016A-F(M3)：1×16+0=16 -- Terminals 16。

5、设置节点地址

- a. 单击菜单栏“控制器 -> 在线”，将控制器转至在线状态。右击主设备，单击选择“写入从设备节点地址”，如下图所示。

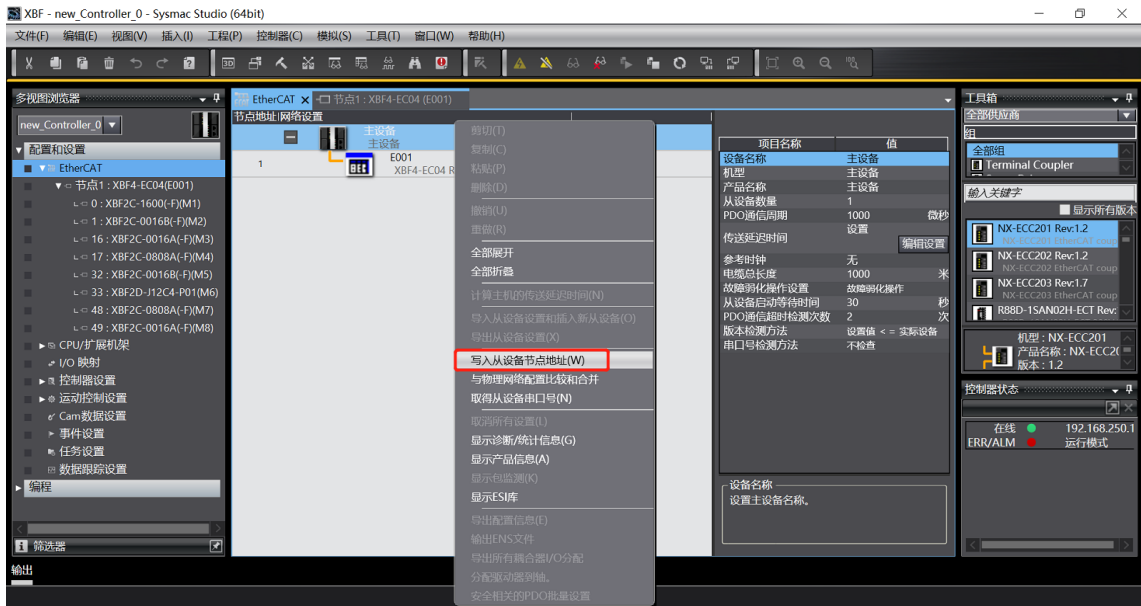

- b. 在设置节点地址的窗口中，单击设置值下的数值，输入节点地址，单击“写入”，更改从设备节点地址，如下图所示。

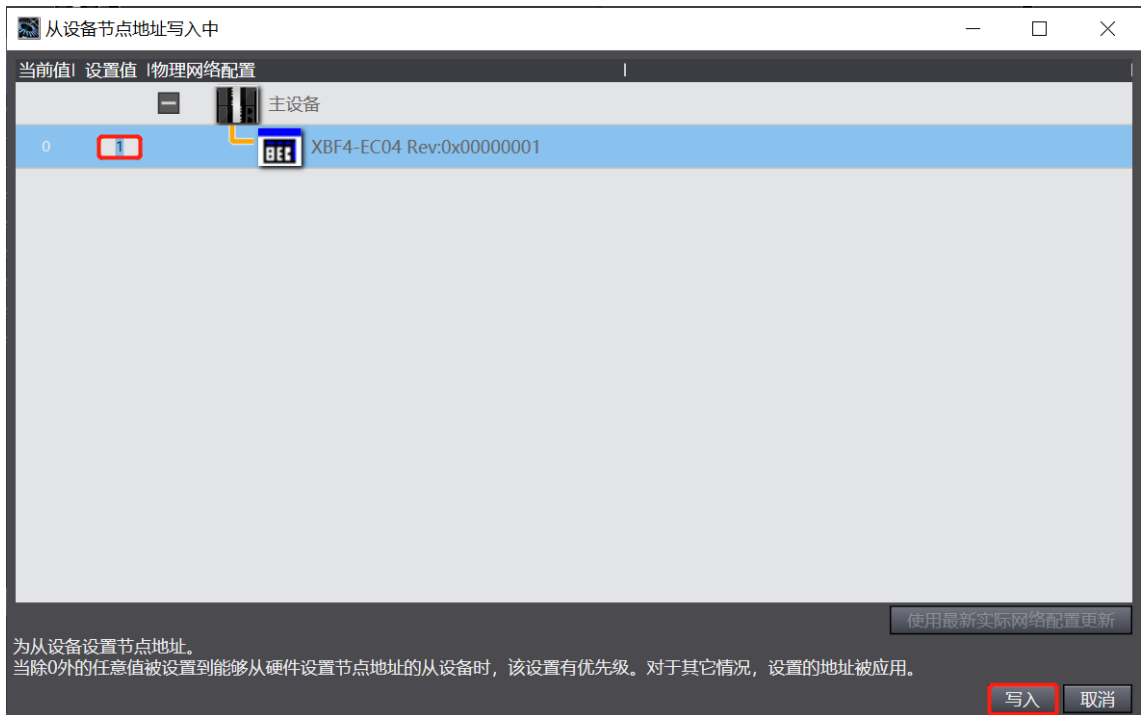

- c. 写入之后，弹出重新上电提示，如下图所示，单击“写入”，再根据提示重启从设备电源。

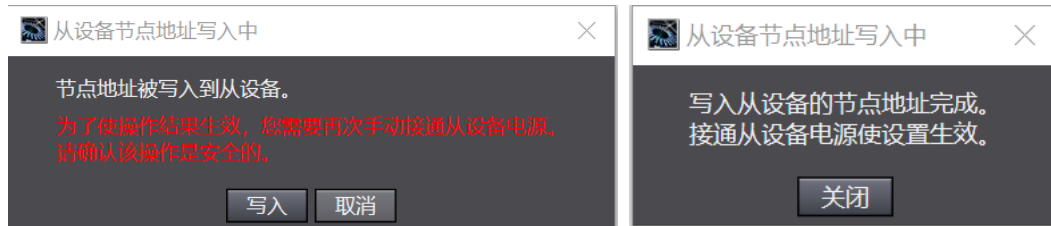

6. 将组态下载到 PLC

- a. 单击菜单栏“控制器 -> 传送中 (A) -> 传送到控制器 (T)”按钮，如下图所示。

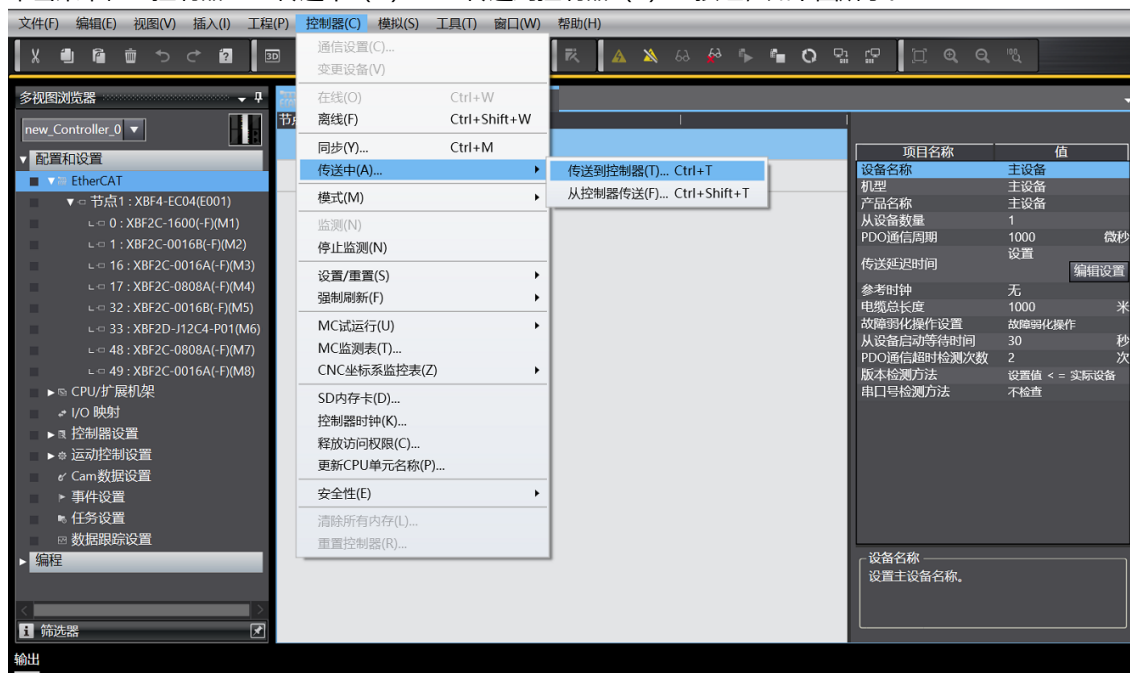

- b. 将组态下载到 PLC，弹出传送确认弹窗，单击“执行”，后续弹窗依次单击“是/确定”，如下图所示，下载完成后，需要重新上电。

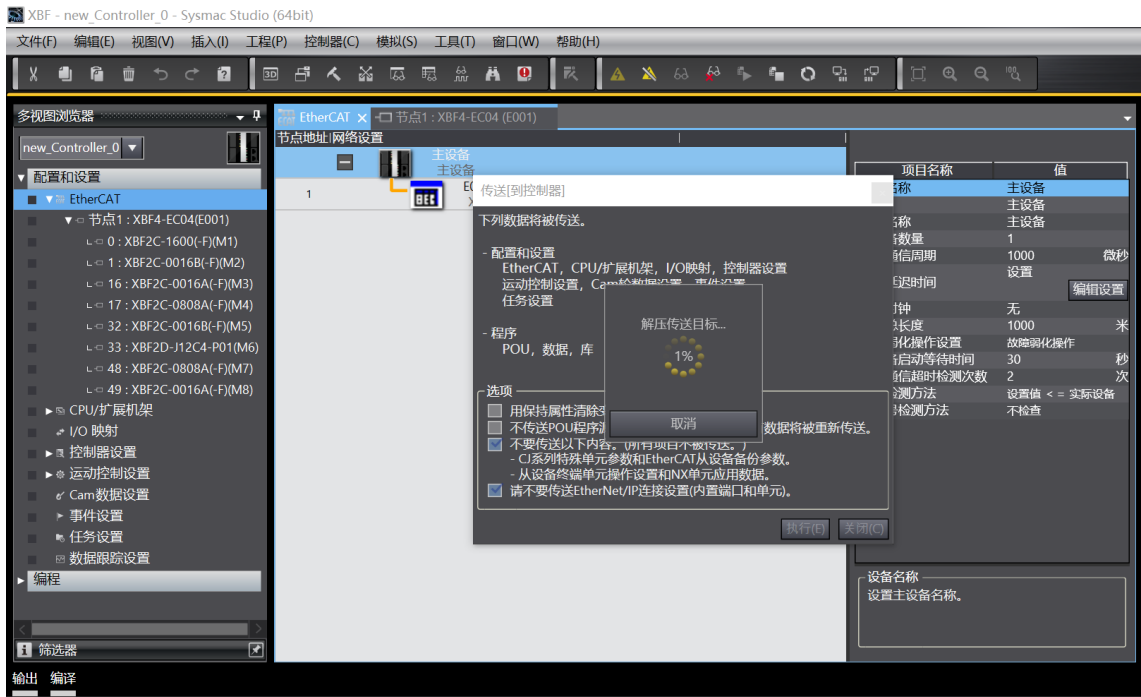

7、参数设置

- a. 将组态切换到离线状态，在节点 1 编辑模块配置页面，选择 XBF2C-1600-F 模块，单击“编辑初始化参数设置”，如下图所示。

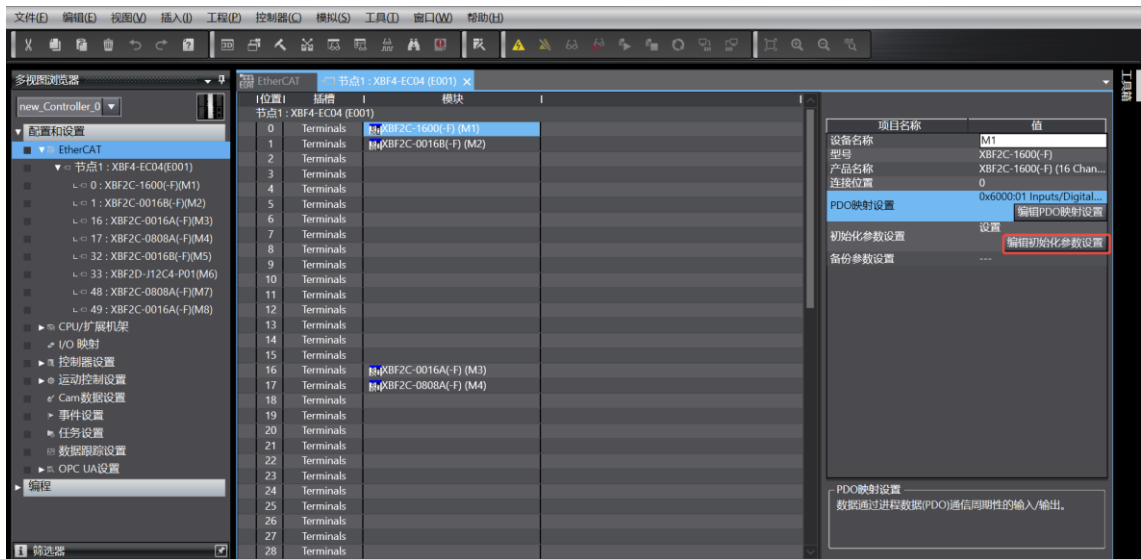

注：若 PLC 固件版本过低，需要用 EC_CoESDOWrite、EC_CoESDORed 指令进行 SDO 地址的写入和读取。

- b. 在 XBF2C-1600-F 参数设置页面，可以对数字量输入滤波进行配置，如下图所示。

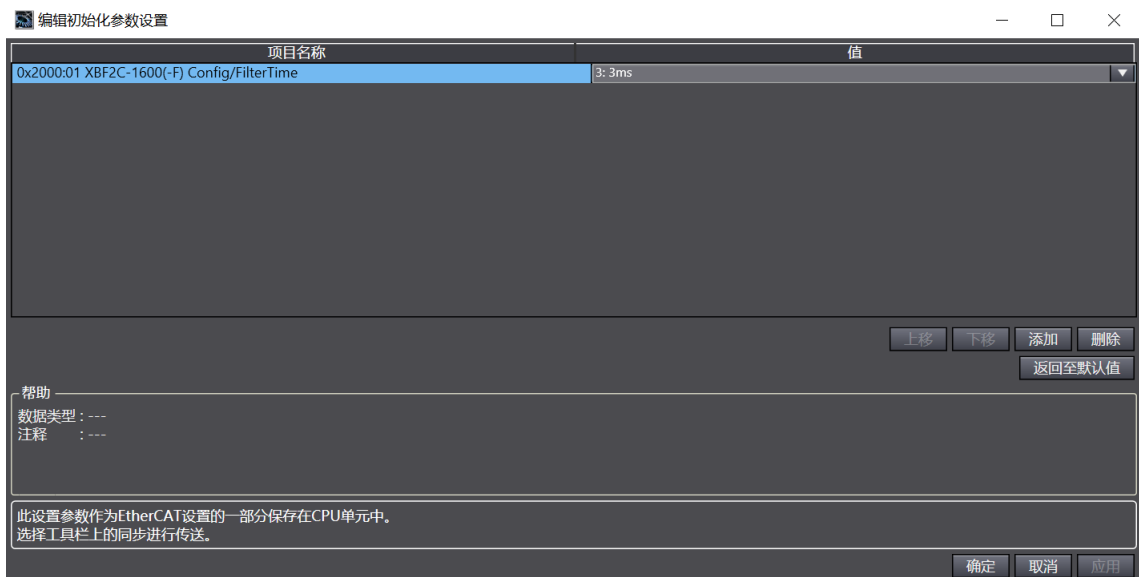

- c. 数字量输入滤波时间 FilterTime 可设置范围为 0~20ms，配置完成后，单击“应用”，单击“确定”，如下图所示。参数全部配置完成后，需重新下载程序至 PLC 中，PLC 与模块需要重新上电。

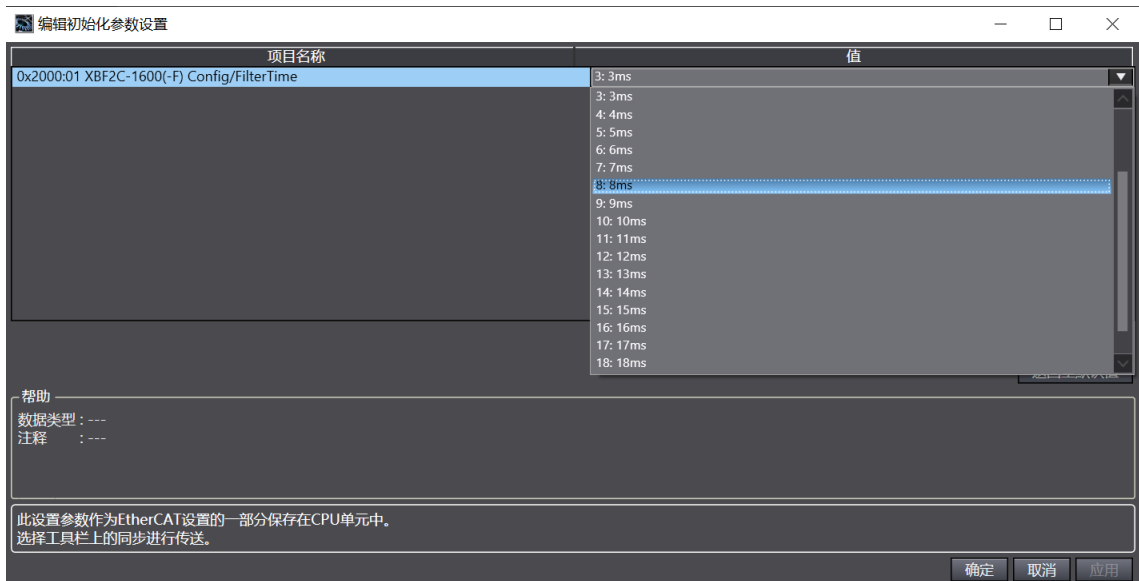

- d. 在节点 1 编辑模块配置页面，选择 XBF2C-0016B-F 模块，单击“编辑初始化参数设置”，如下图所示。

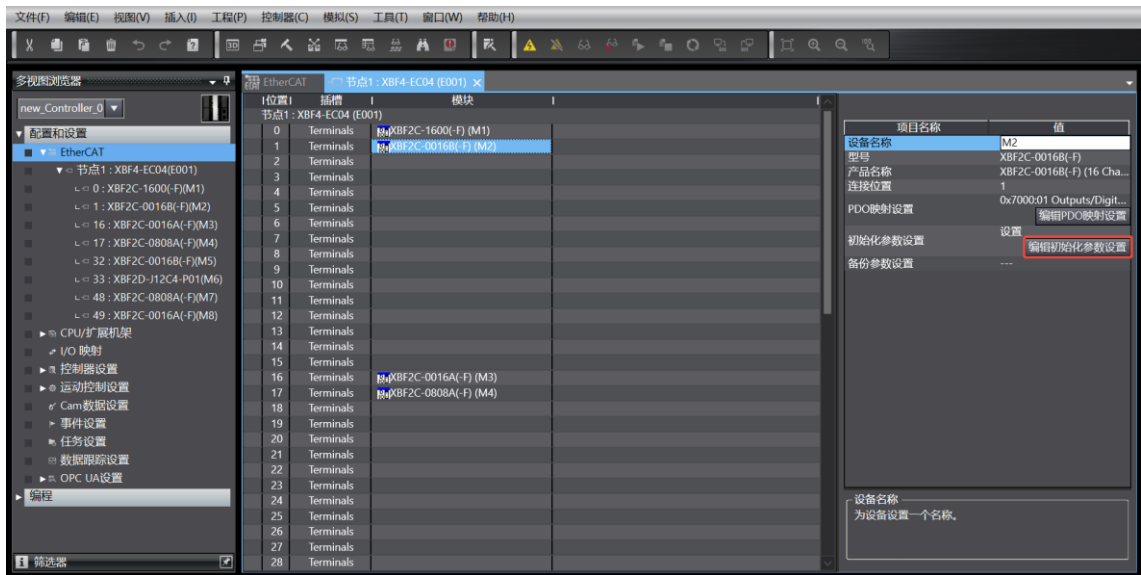

- e. 在 XBF2C-0016B-F 参数设置页面，可以对输出信号清空/保持功能进行配置，默认全通道预设设为输出清空模式，模块通道可单独配置，对应关系参见 [6.1.2 数字量输出信号清空/保持](#)，配置完成后，单击“应用”，单击“确定”，如下图所示。参数全部配置完成后，需重新下载程序至 PLC 中，PLC 与模块需要重新上电。

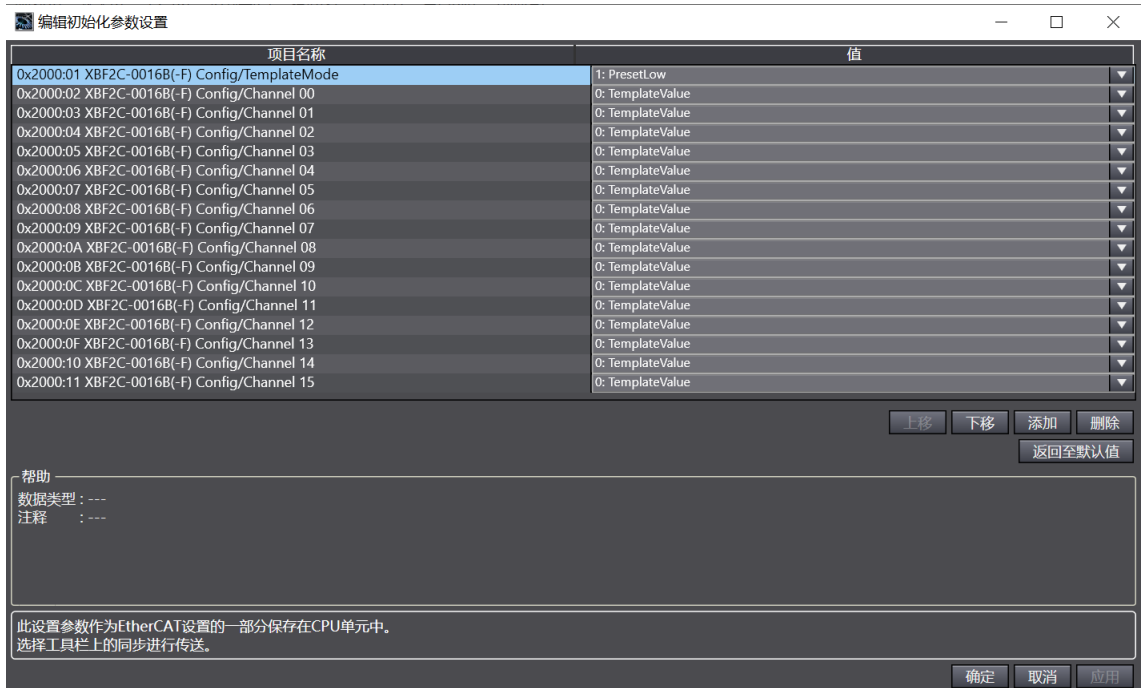

- f. 在 EtherCAT 主页面，选中 XBF4-EC04 耦合器模块，选择“编辑初始化参数设置”，如下图所示。

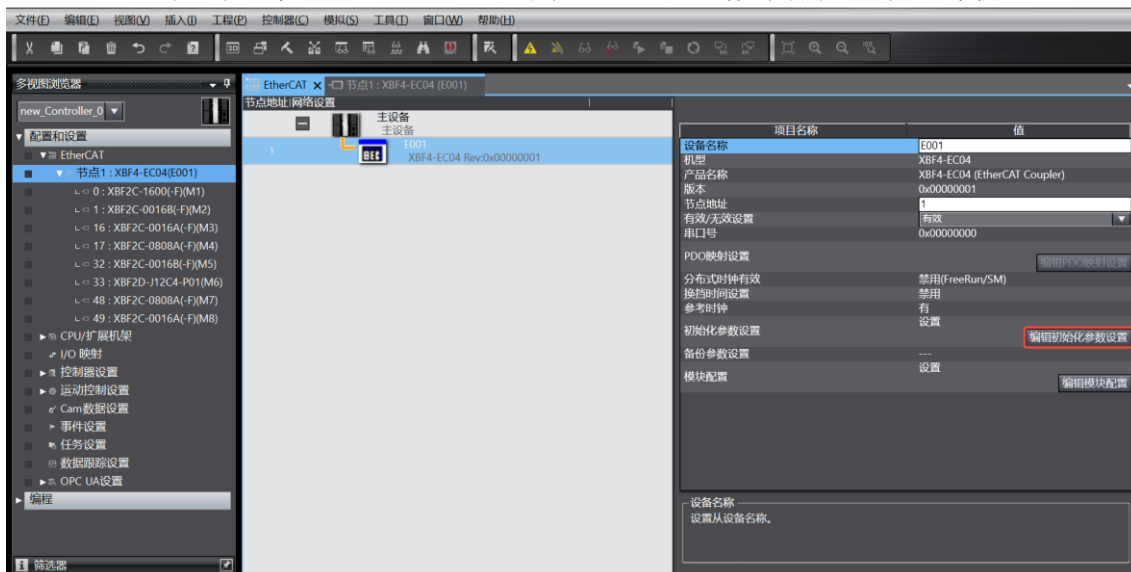

- g. 在 XBF4-EC4 耦合器参数设置页面，可以对波特率进行配置，如下图所示。

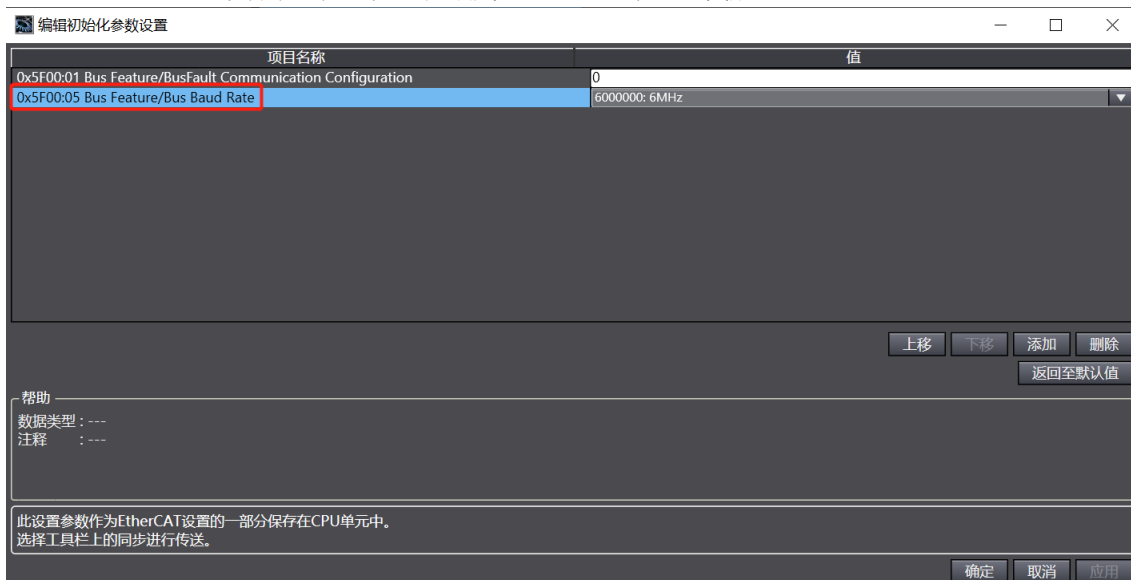

- h. 波特率 Bus Baud Rate 可设置波特率为 6MHz、3MHz、1MHz、115200Hz，配置完成后，单击“应用”，单击“确定”，如下图所示。参数全部配置完成后，需重新下载程序至 PLC 中，PLC 与模块需要重新上电。

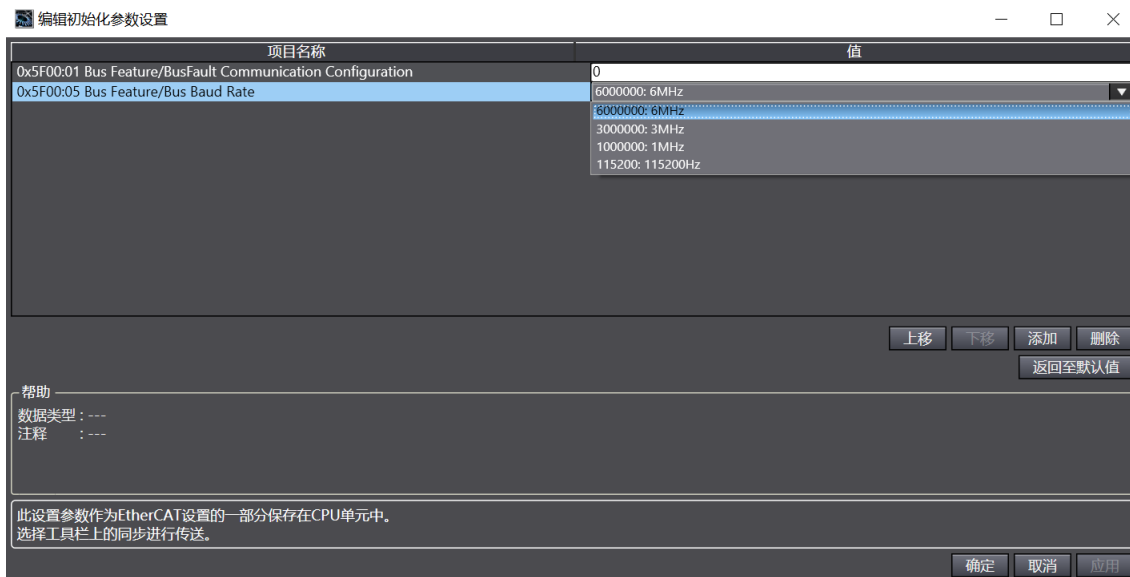

7、I/O 功能

- a. 在左侧导航树中双击“I/O 映射”，可以看到拓扑中每个模块的映射表，从而对每个模块的每个通道输入输出值进行监控，如下图所示。

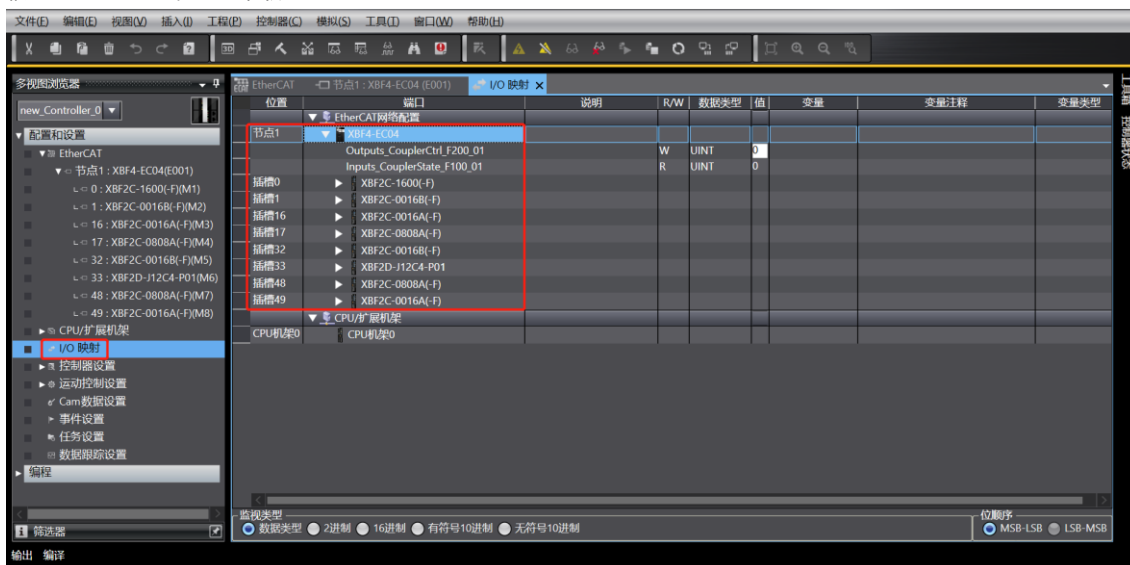

- b. 例如展开 XBF2C-0808A-F 数字量模块的映射表，当输入通道输入有效电压时，可以在映射表中监视输入值；输出通道可通过修改通道值，进行强制输出控制，如下图所示。

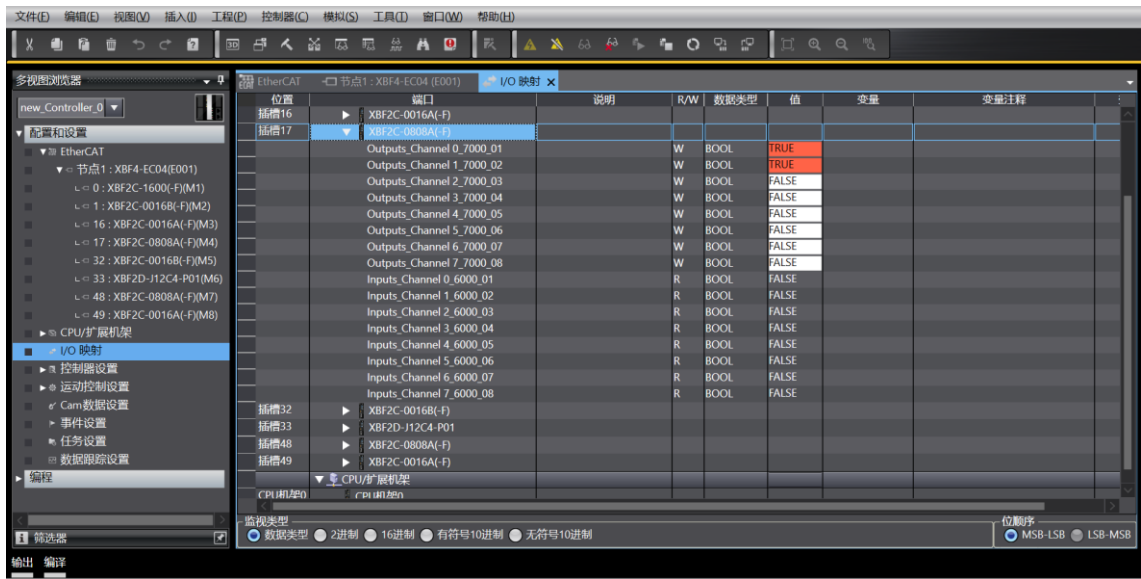

6.4 PROFINET耦合器组态应用

6.4.1 在 TIA Portal V17 软件环境下的应用

1、准备工作

● 硬件环境

- 模块准备, 本说明以 XBF4-PN04+{耦合器接口 0: XBF2E-1600+XBF2E-0808B}+{耦合器接口 1: XBF2E-1600+XBF2E-0808B}+{耦合器接口 2: XBF2E-0016B+XBF2C-0016B-F}+{耦合器接口 3: XBF2C-0808A-F}拓扑为例
- 计算机一台, 预装 TIA Portal V17 软件
- 西门子 PLC 一台, 本说明以西门子 S7-1500 CPU 1511-1 PN 为例
- 专用屏蔽电缆
- 开关电源一台
- 设备配置文件

配置文件获取地址: <https://www.solidotech.com/cn/resources/configuration-files>

● 硬件组态及接线

请按照“4 安装和拆卸”和“5 接线”要求操作

2、新建工程

- a. 打开 TIA Portal V17 软件, 单击“创建新项目”, 各项信息输入完成后单击“创建”按钮, 如下图所示。



- ◆ 项目名称: 自定义, 可保持默认。
- ◆ 路径: 项目保存路径, 可保持默认。
- ◆ 版本: 可保持默认。
- ◆ 作者: 可保持默认。
- ◆ 注释: 自定义, 可不填写。

3、添加 PLC 控制器

- a. 单击“组态设备”，如下图所示。



- b. 单击“添加新设备”，选择当前所使用的 PLC 型号，单击“添加”，如下图所示。添加完成后可查看到 PLC 已经添加至设备导航树中。

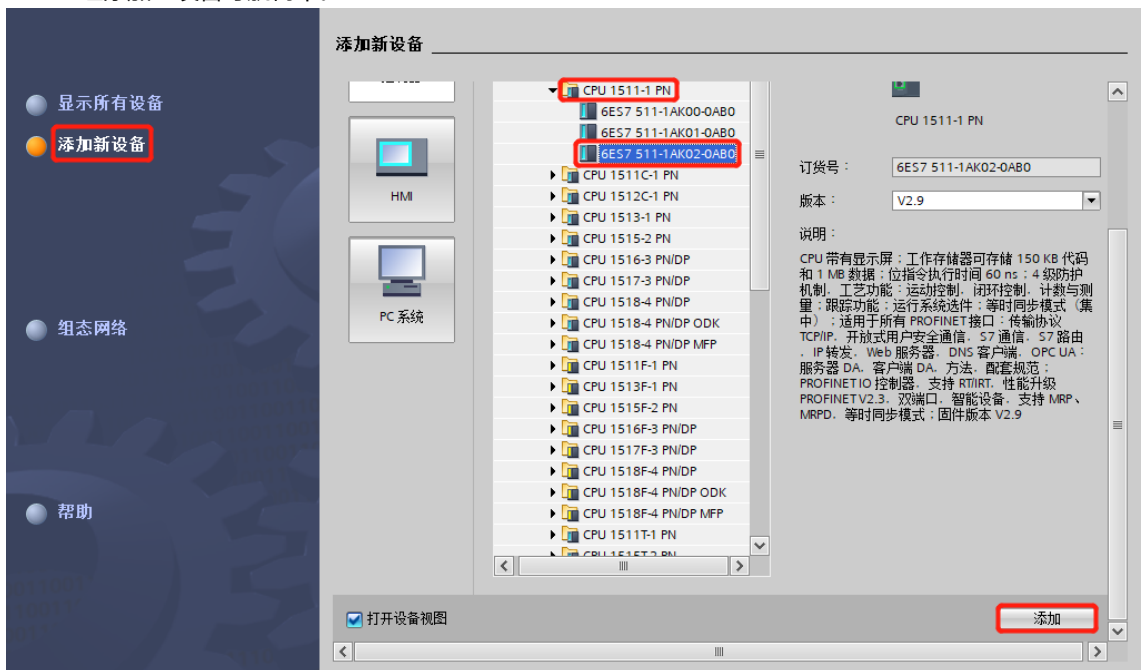

4、扫描连接设备

- a. 单击左侧导航树“在线访问 -> 更新可访问的设备”，如下图所示。更新完毕，显示连接的从站设备，如下图所示。

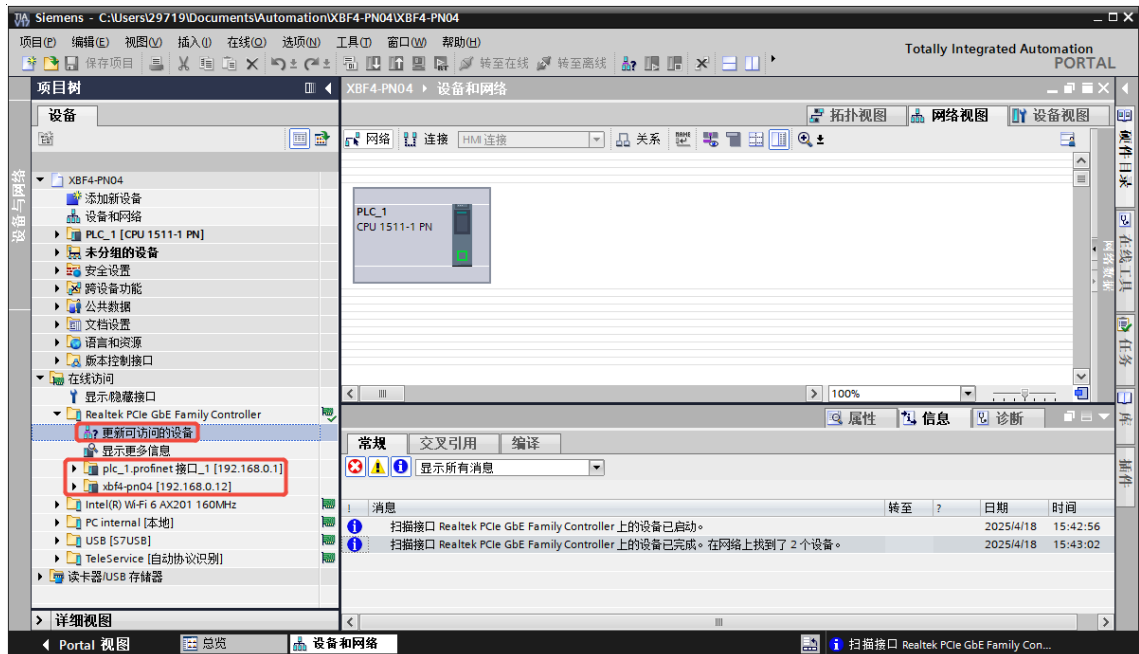

电脑的 IP 地址必须和 PLC 在同一网段，若不在同一网段，修改电脑 IP 地址后，重复上述步骤。

5、添加 GSD 配置文件

- a. 菜单栏中，选择“选项 -> 管理通用站描述文件(GSDML)(D)”，如下图所示。

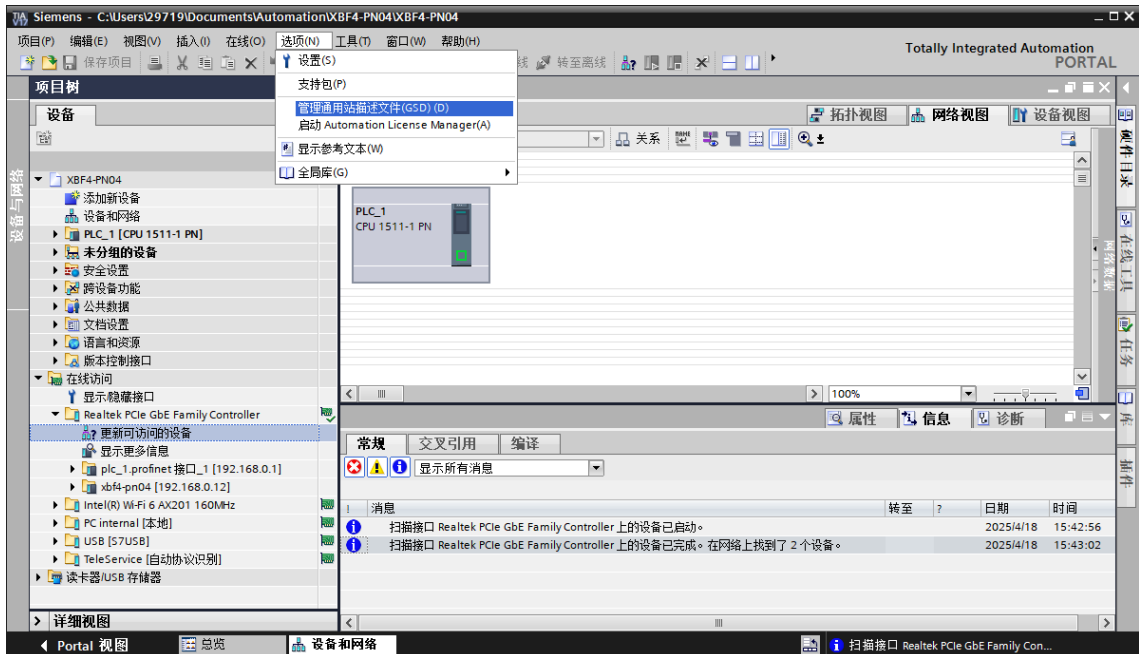

- b. 单击“源路径”选择文件夹，查看要添加的 GSD 文件的状态是否为“尚未安装”，未安装单击“安装”按钮，若已安装，单击“取消”，跳过安装步骤，如下图所示。

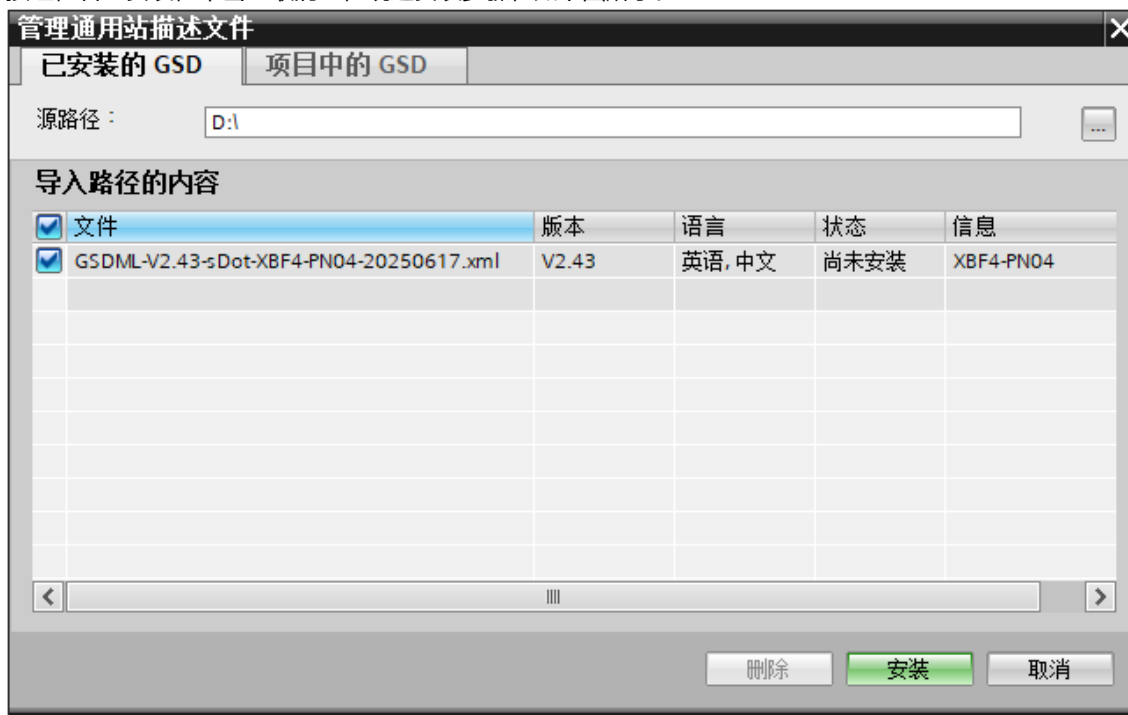

6、硬件检测添加设备

- a. 双击左侧导航树“设备和网络”，在网络视图中选中 PLC，如下图所示。

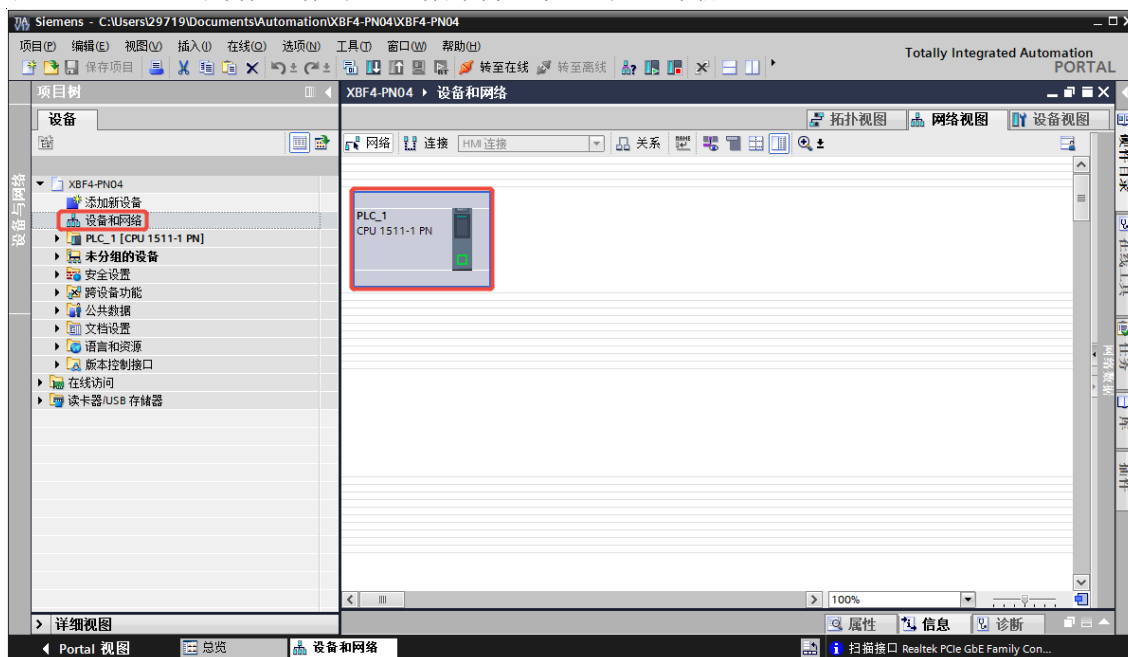

- b. 菜单栏中，选择“在线 -> 硬件检测 -> 网络中的 PROFINET 设备”，如下图所示。

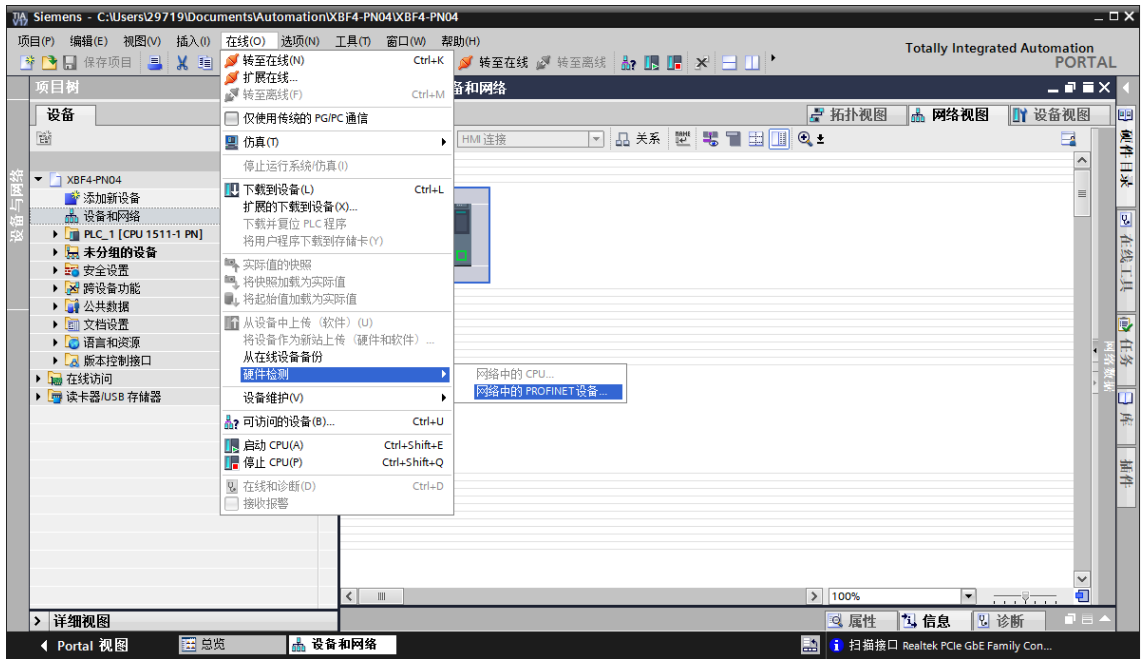

- c. 弹出硬件检测窗口，选择正确的 PG/PC 接口，单击“开始搜索”，如下图所示。

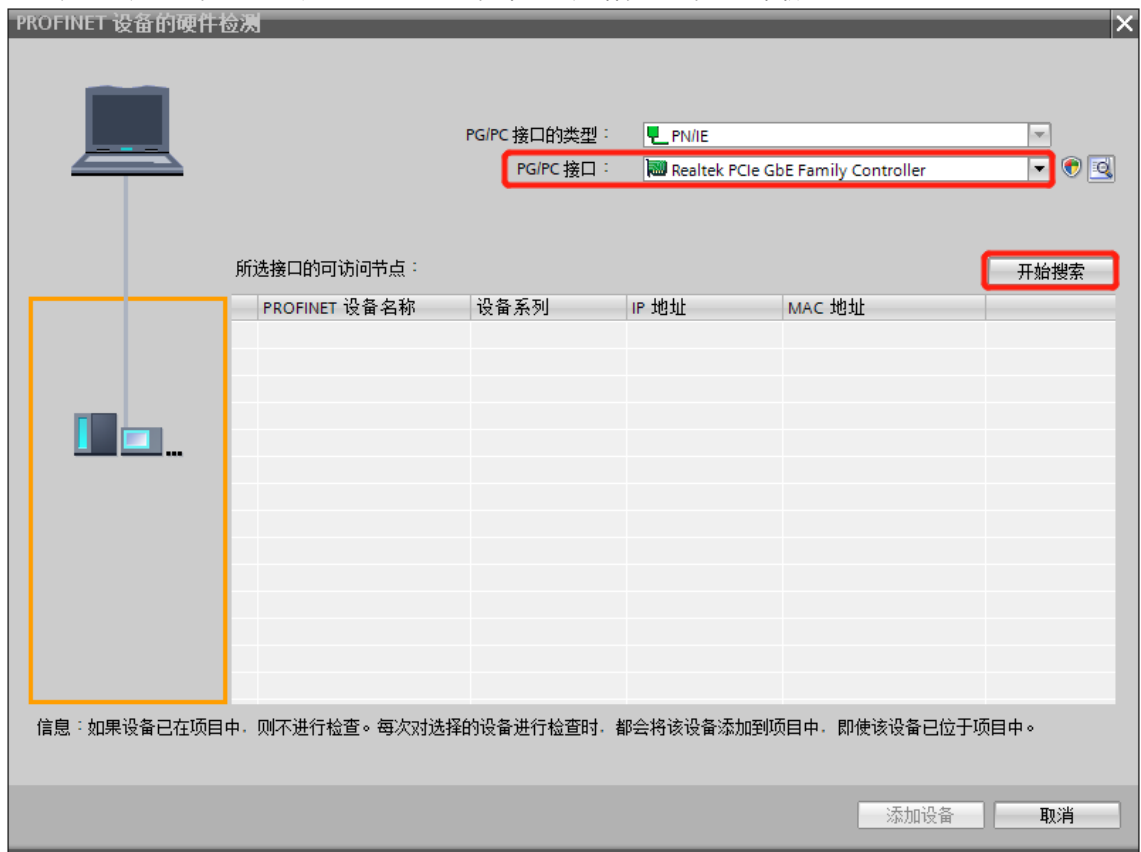

- d. 检测网络中的耦合器设备，勾选耦合器，单击“添加设备”，如下图所示。

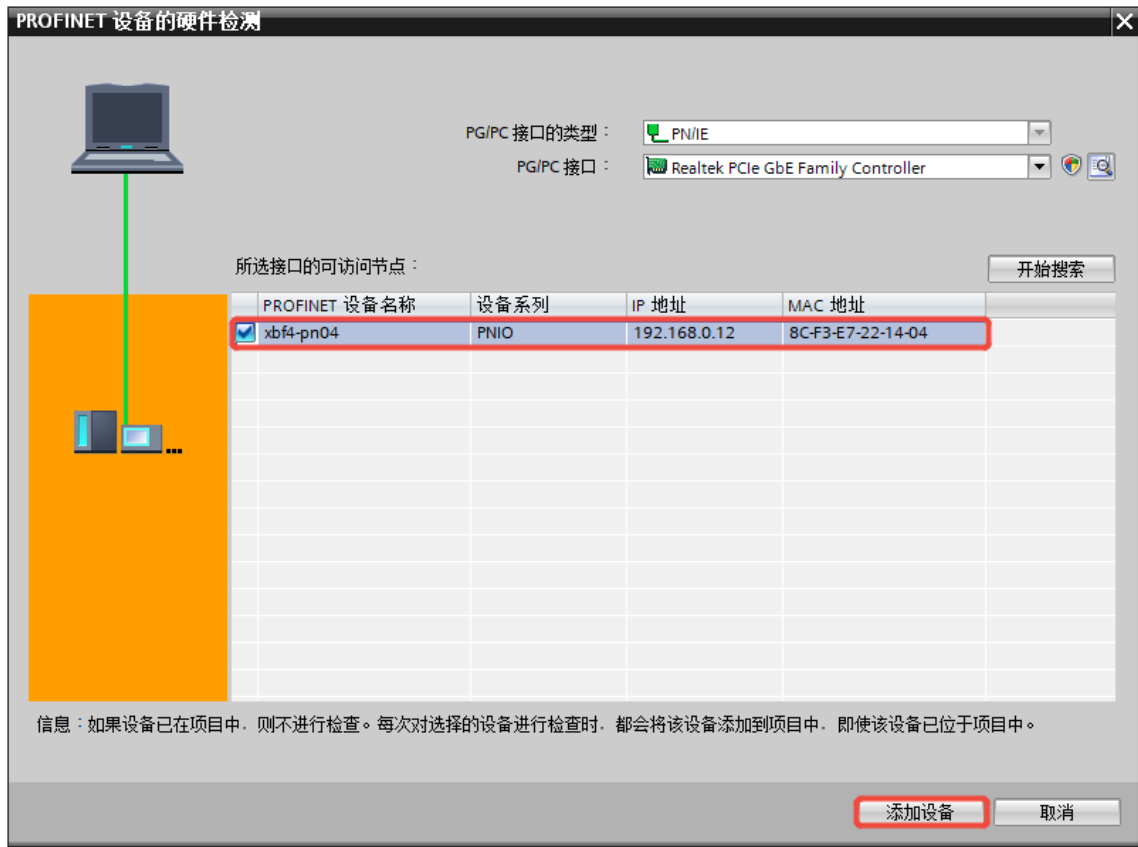

- e. 耦合器添加成功后，可以在网络视图中看到耦合器图标，如下图所示。

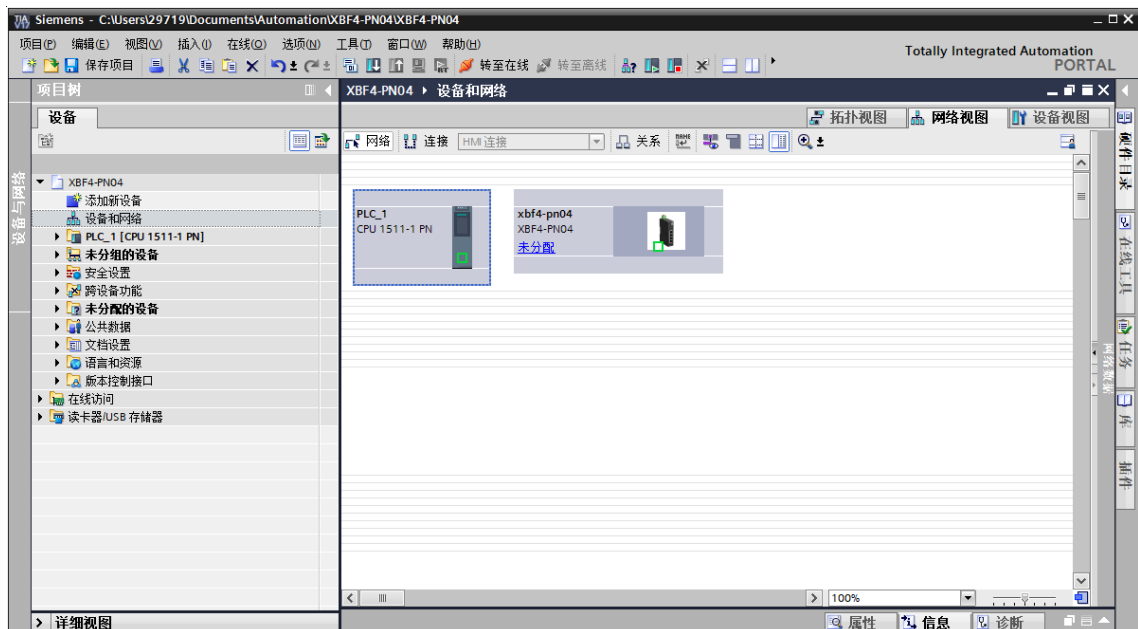

- f. 选中耦合器图标，切换到设备视图，I/O 模块需要手动添加。在右侧“硬件目录”下，根据实际拓扑依次拖动添加耦合器接口和 I/O 模块（顺序必须与实际拓扑一致，否则通讯不成功），如下图所示。

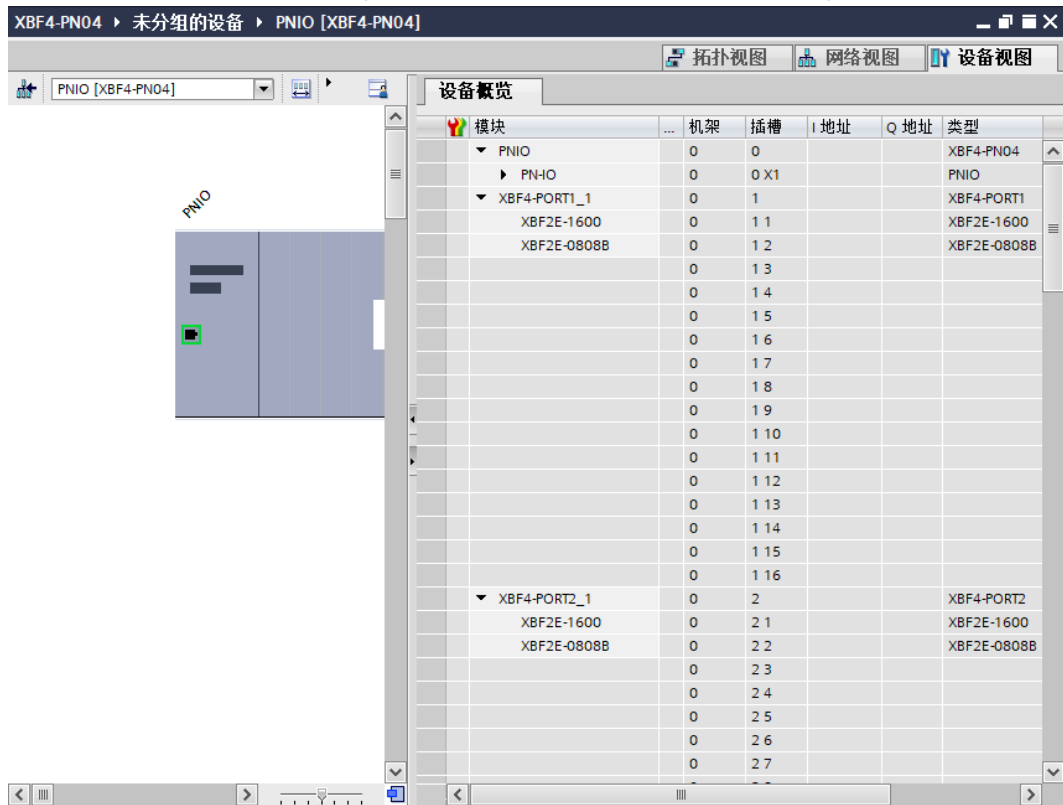

注意：I/O 模块拨码站号需要与图上设置的插槽保持一致，拨码站号 0~F 与 4 个耦合器接口的插槽 1~16 分别对应。

7、手动添加从站设备

除了硬件检测添加设备的方法外，还可以通过手动添加的方式，具体介绍如下。

- a. 双击左侧导航栏“设备与网络”。
- b. 单击右侧“硬件目录”竖排按钮，目录显示如下图所示。

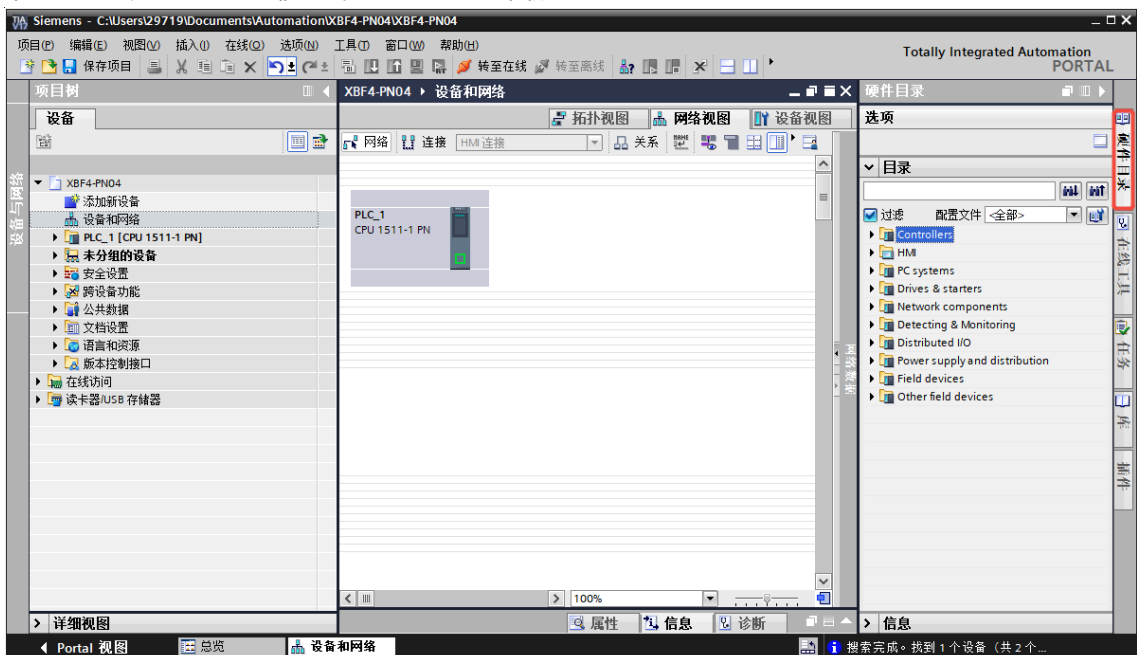

- c. 选择 “Other field devices -> PROFINET IO -> I/O -> sDot -> Solidotech XBF4 System -> XBF4 -> XBF4-PN04”，拖动或双击 XBF4-PN04 至 “网络视图”，如下图所示。

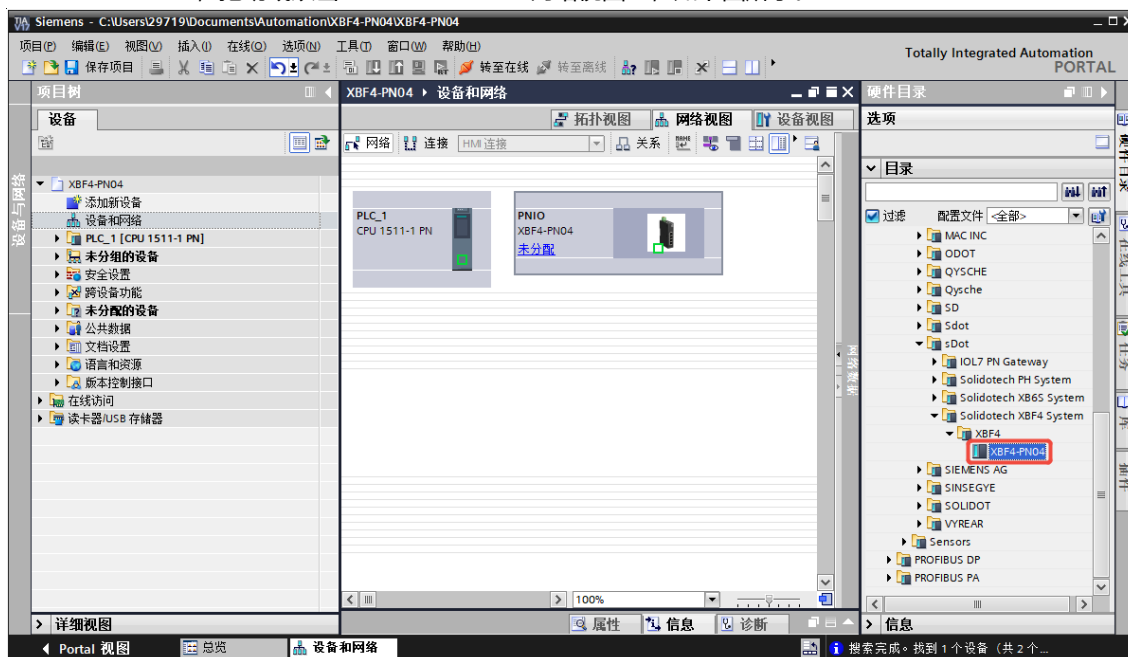

- d. 切换到网络视图，单击耦合器即从站设备上的 “未分配 (蓝色字体)”，选择 “PLC_1.PROFINET 接口_1”，如下图所示。

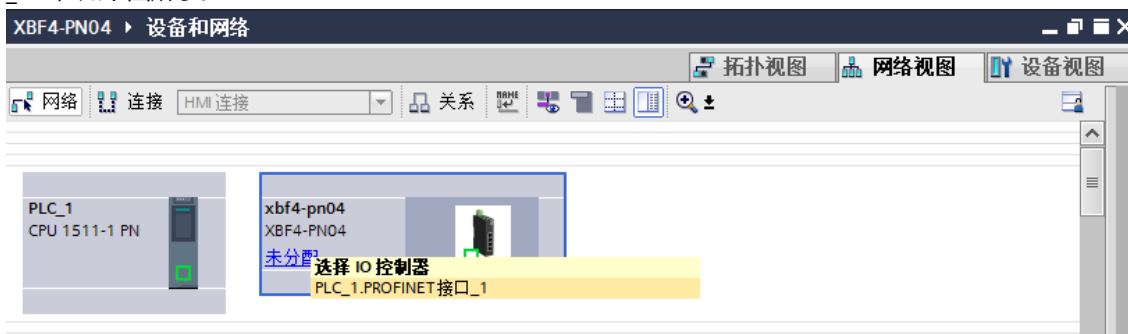

- e. 连接完成后，如下图所示。

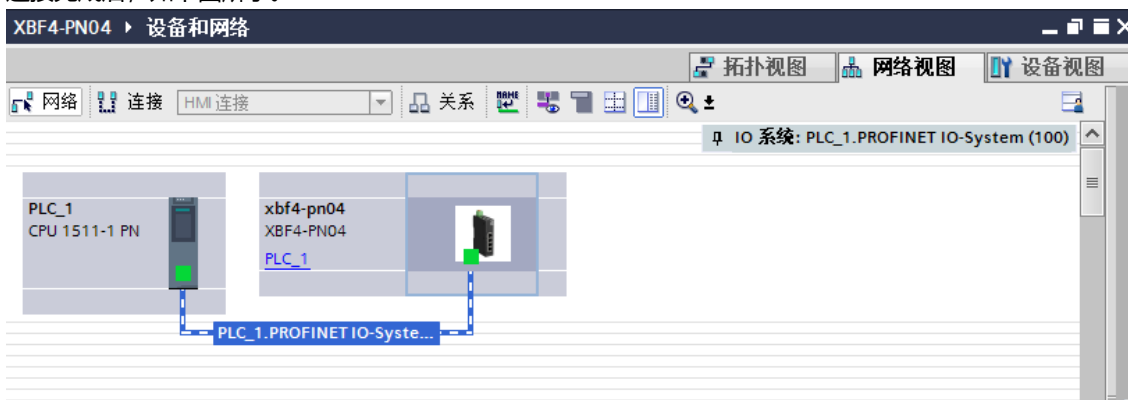

- f. 单击“设备视图”进入耦合器的设备概览，在右侧“硬件目录”下，根据实际拓扑依次拖动添加耦合器接口和 I/O 模块（顺序必须与实际拓扑一致，否则通讯不成功），如下图所示。

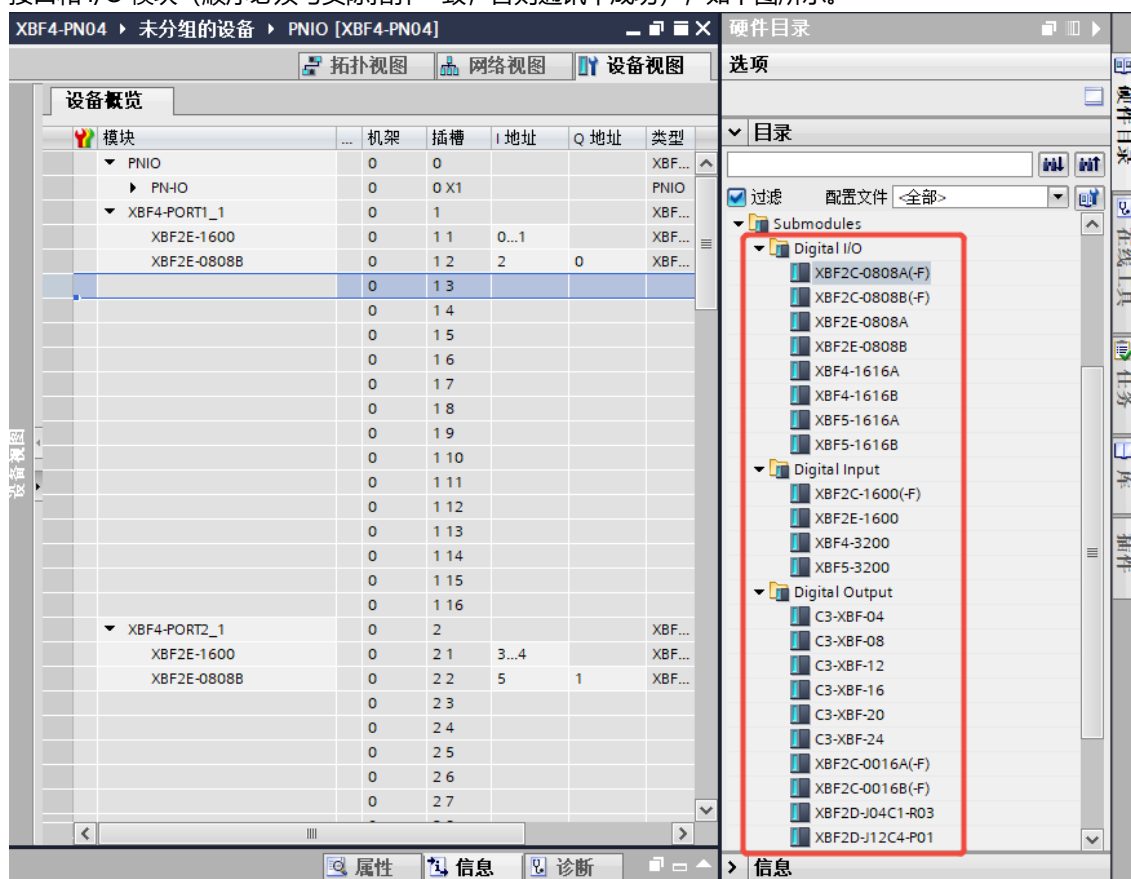

注意：I/O 模块拨码站号需要与图上设置的插槽保持一致，拨码站号 0~F 与 4 个耦合器接口的插槽 1~16 分别对应。

8、分配设备名称

- a. 在网络视图中，右击 PLC 和耦合器的连接线，选择“分配设备名称”，如下图所示。

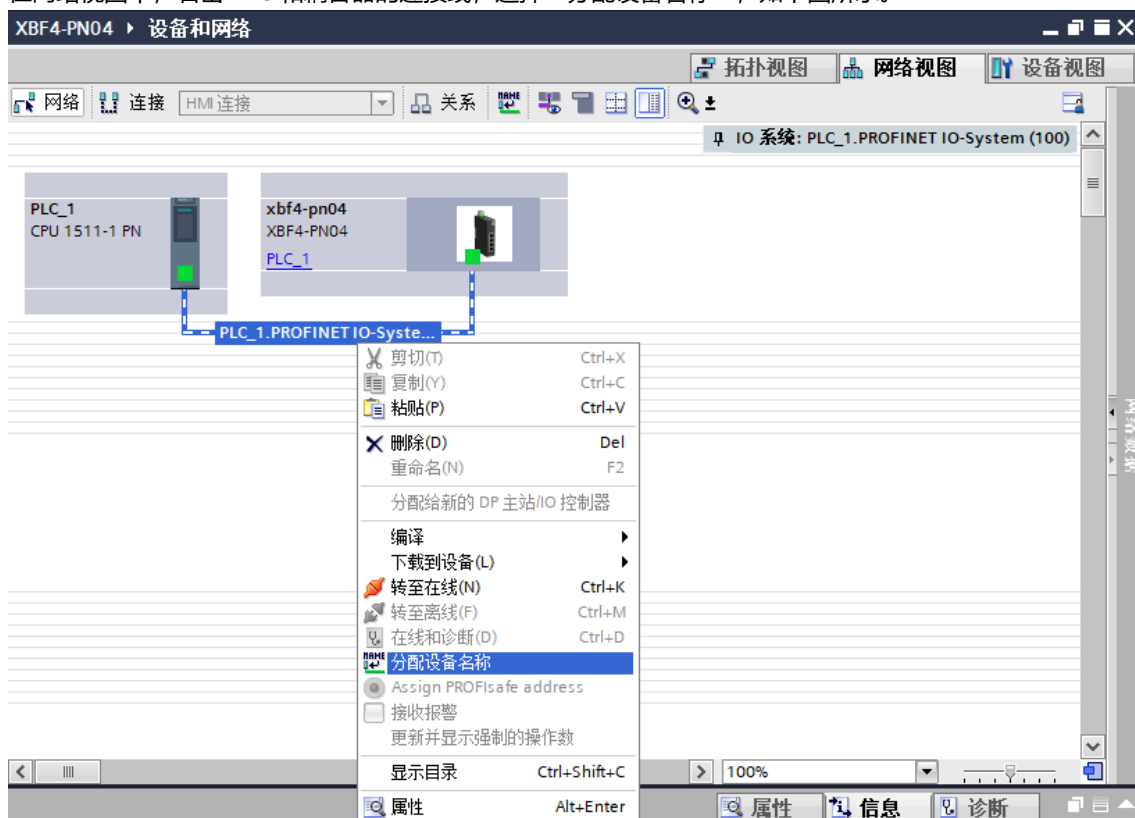

- b. 弹出“分配 PROFINET 设备名称”窗口，如下图所示。

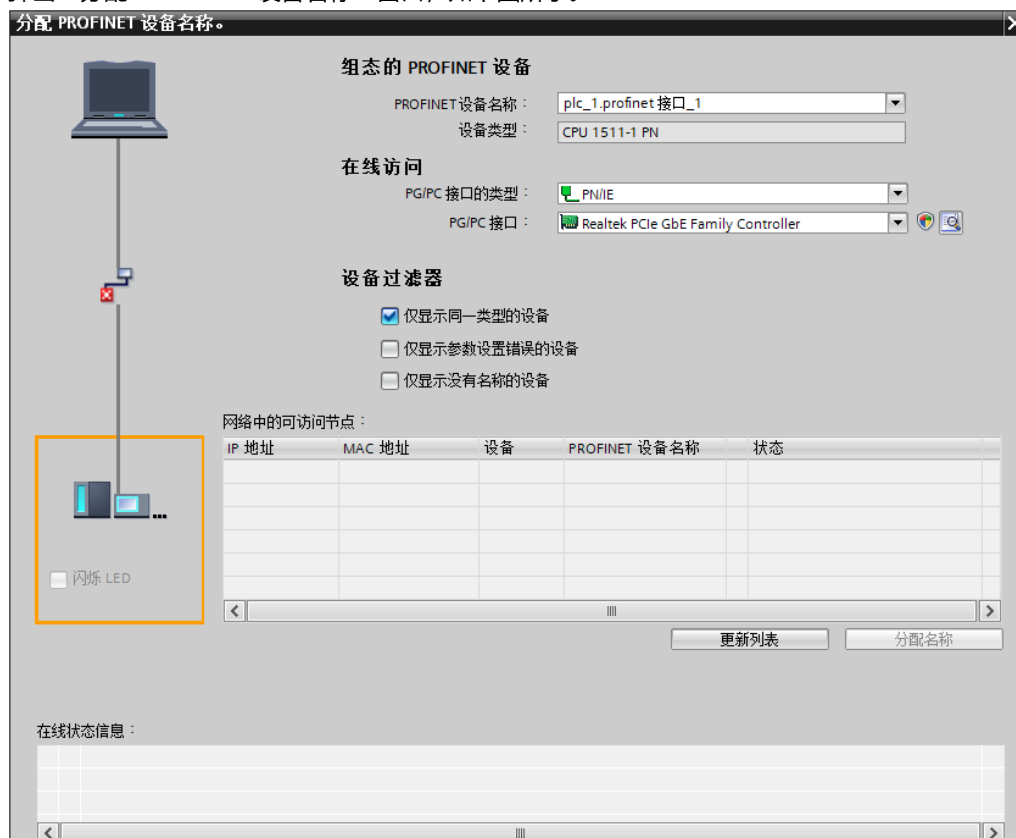

- c. 设备名称选择 PLC，单击“更新列表”，更新完成后，如下图所示。

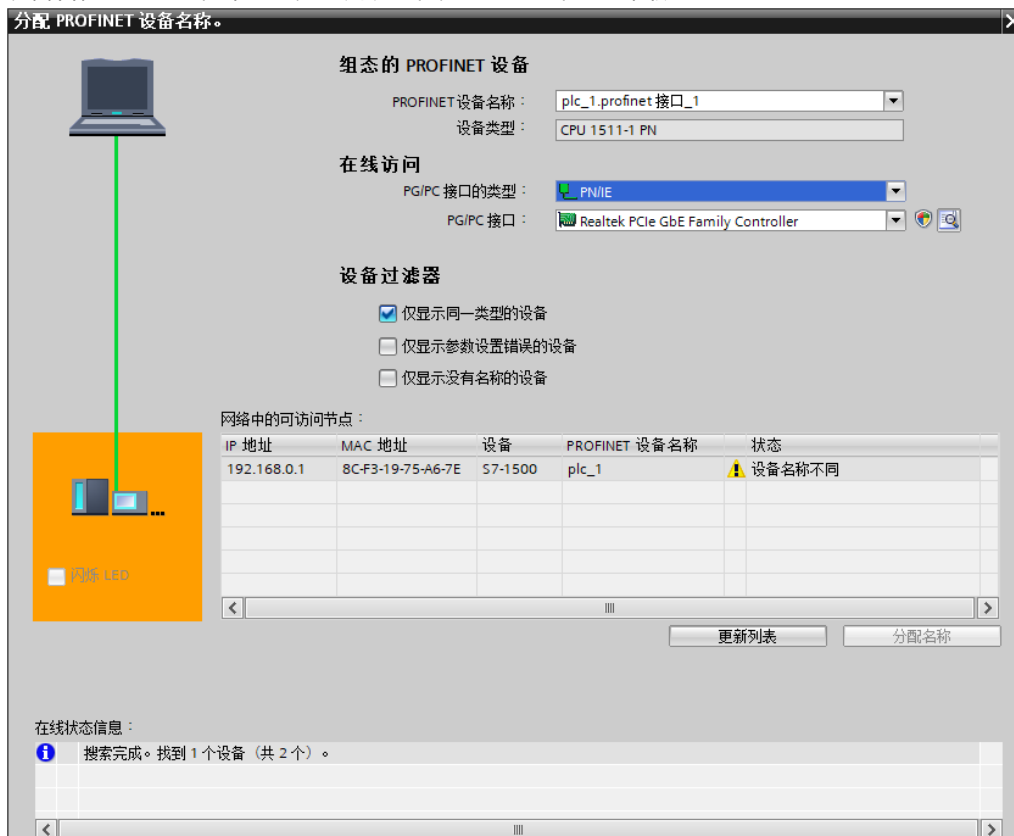

- d. 查看“网络中的可访问节点”中，节点的状态是否为“确定”。若不为确定，选中设备，单击“分配名称”，如下图所示。

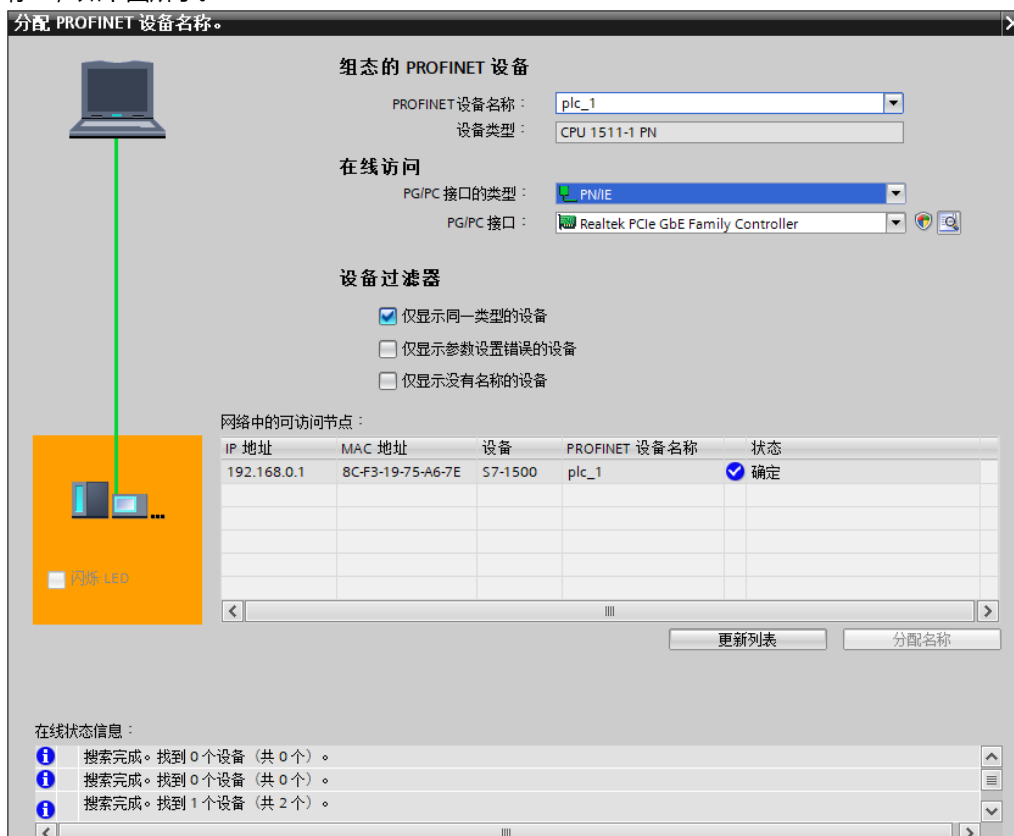

- e. 设备名称选择耦合器，单击“更新列表”，更新后用同样的方法分配名称，如下图所示。

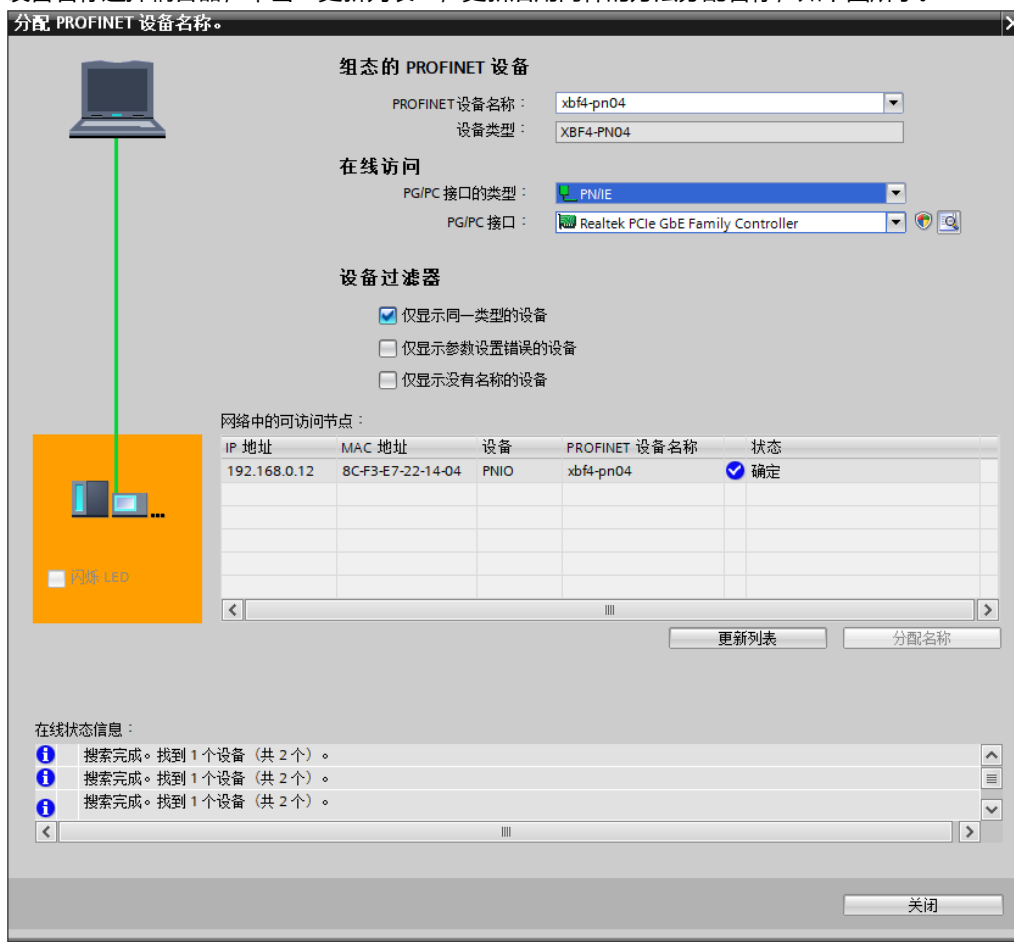

- f. 查看模块丝印上的 MAC 地址是否与所分配设备名称的 MAC 地址相同。单击“关闭”。

9、下载组态结构

- 在网络视图中，选中 PLC。先单击菜单栏中的编译按钮，再单击下载按钮，将当前组态下载到 PLC 中。
- 在弹出的“扩展下载到设备”界面，配置如下图所示。

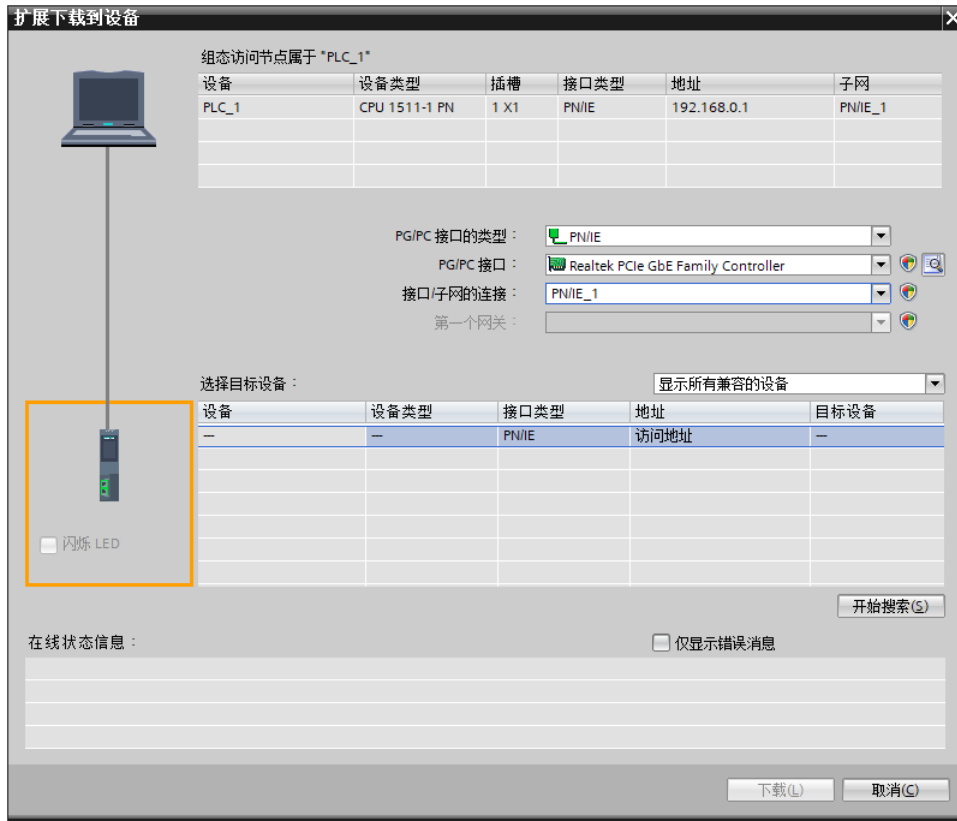

- 单击“开始搜索”按钮，如下图所示。

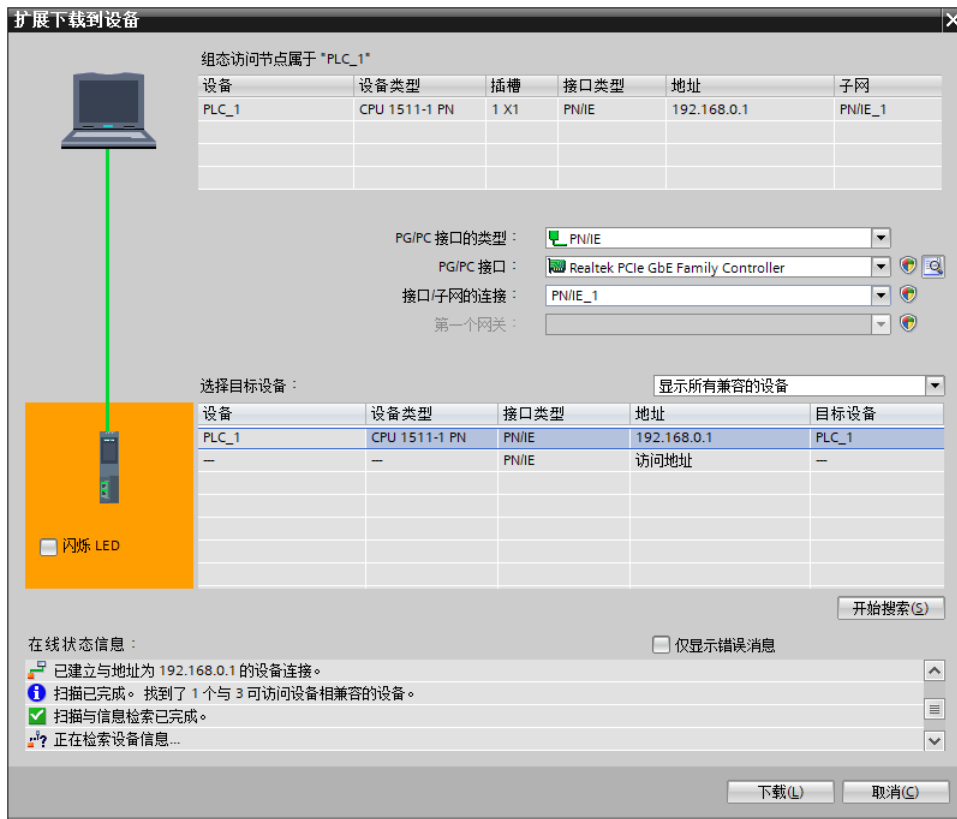

- d. 单击“下载”，弹出下载预览窗口，如下图所示。



- e. 单击“装载”。
- f. 单击“完成”。
- g. 将设备重新上电。

10、 通讯连接

- a. 单击菜单栏中的“启动 CPU”按钮，再单击“转至在线”按钮，图标均为绿色即连接成功，如下图所示。

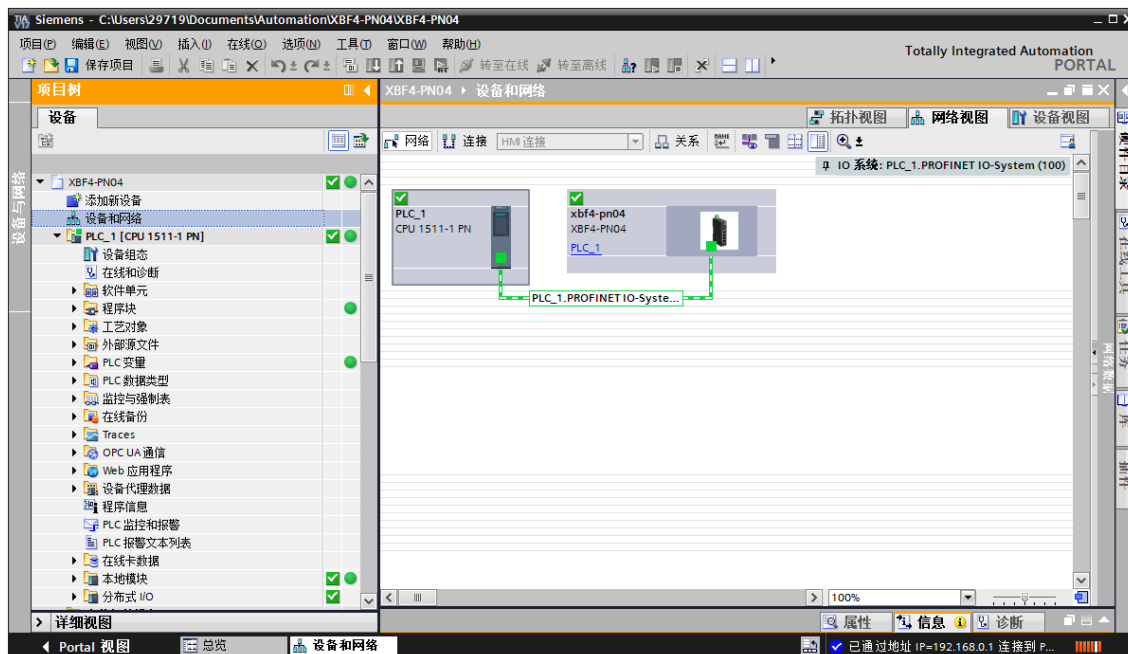

11、 参数设置

- a. 在离线状态下，打开“网络视图”，选中耦合器模块，切换到设备视图，右击 XBF2E-0808B 模块，单击“属性”按钮，可以查看和设置模块各项参数，如下图所示。

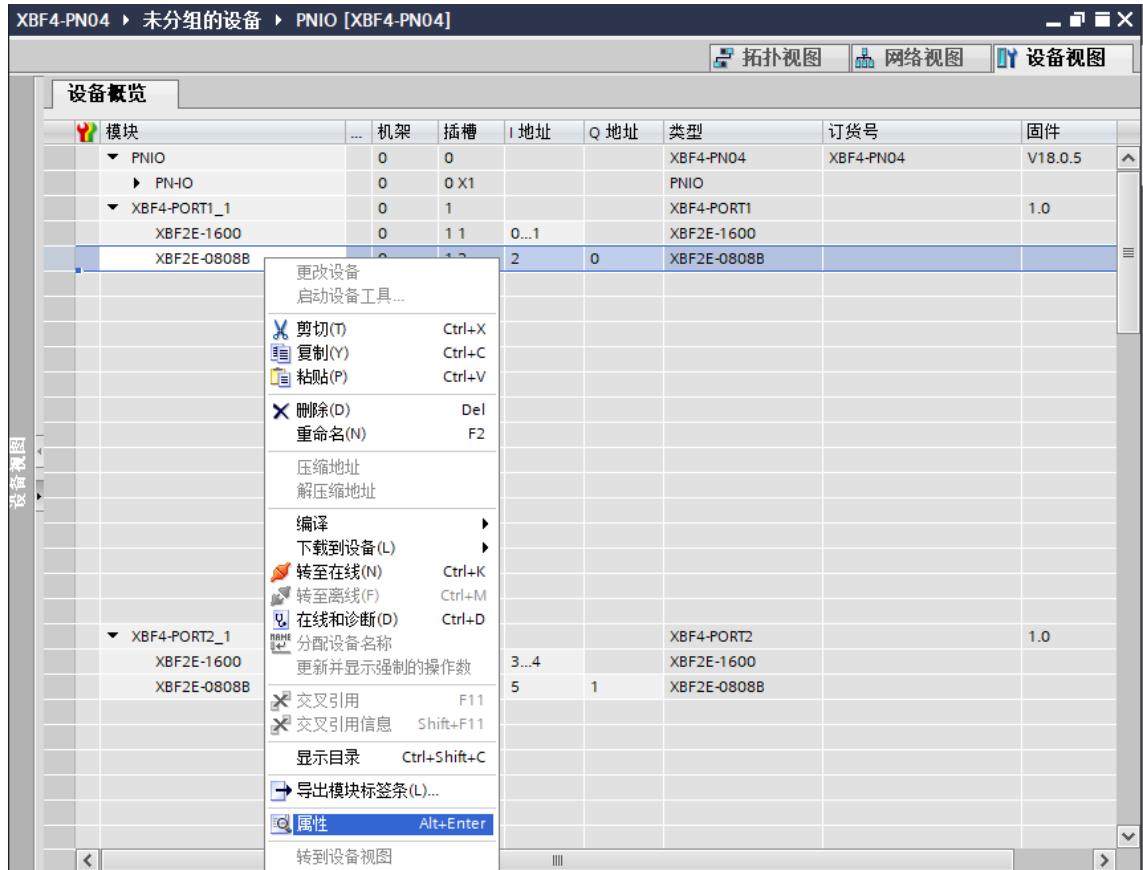

- b. 在 XBF2E-0808B 属性页面，单击“模块参数”，如下图所示。参数可以根据实际使用需要进行配置，配置完成后，重新下载程序至 PLC 中，PLC 与模块需要重新上电。



- c. 在网络视图右击耦合器图标，单击“属性”按钮，可以查看和设置耦合器的各项参数，如下图所示。

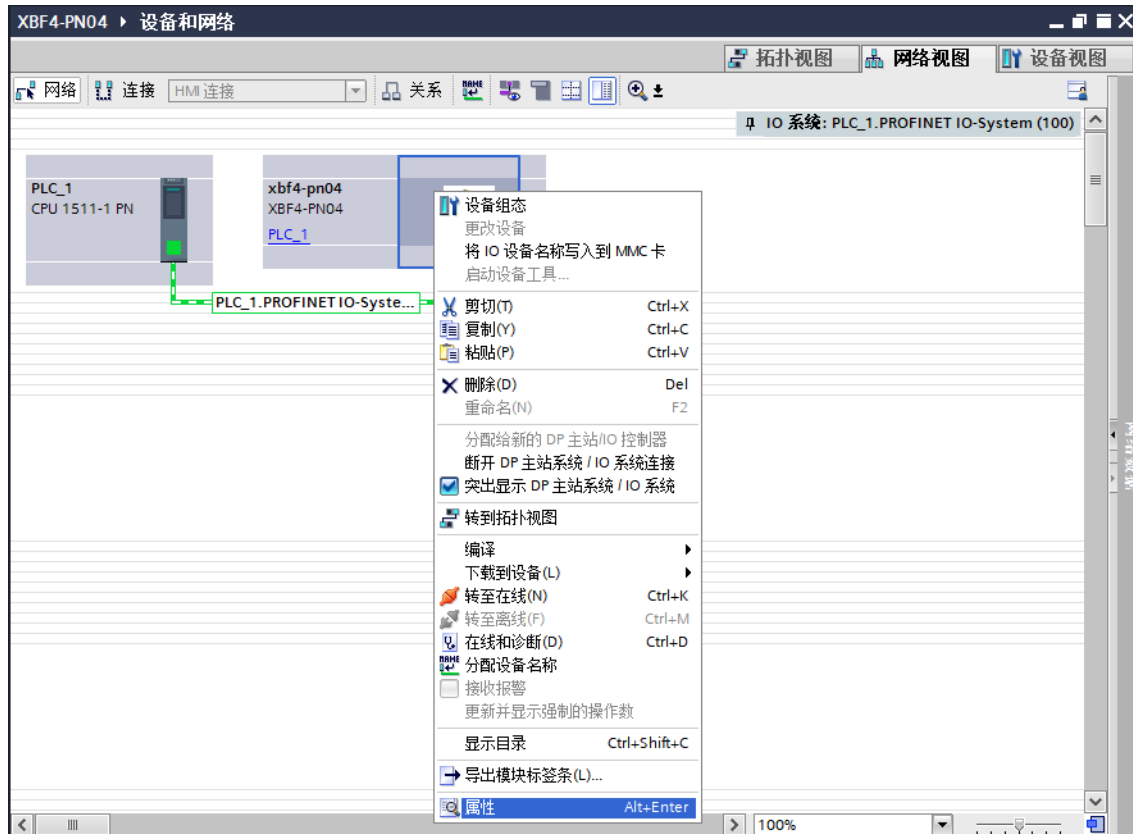

- d. 在耦合器属性页面，单击“模块参数”，如下图所示。告警功能使能与否、PLC 停止状态 DO 的输出控制、波特率配置，三项参数可以根据实际使用需要进行配置，配置完成后，重新下载程序至 PLC 中，PLC 与模块需要重新上电。



12、 功能验证

- a. 展开左侧的项目导航，选择“监控与强制表”，双击“添加新监控表”，系统新增监控表，如下图所示。

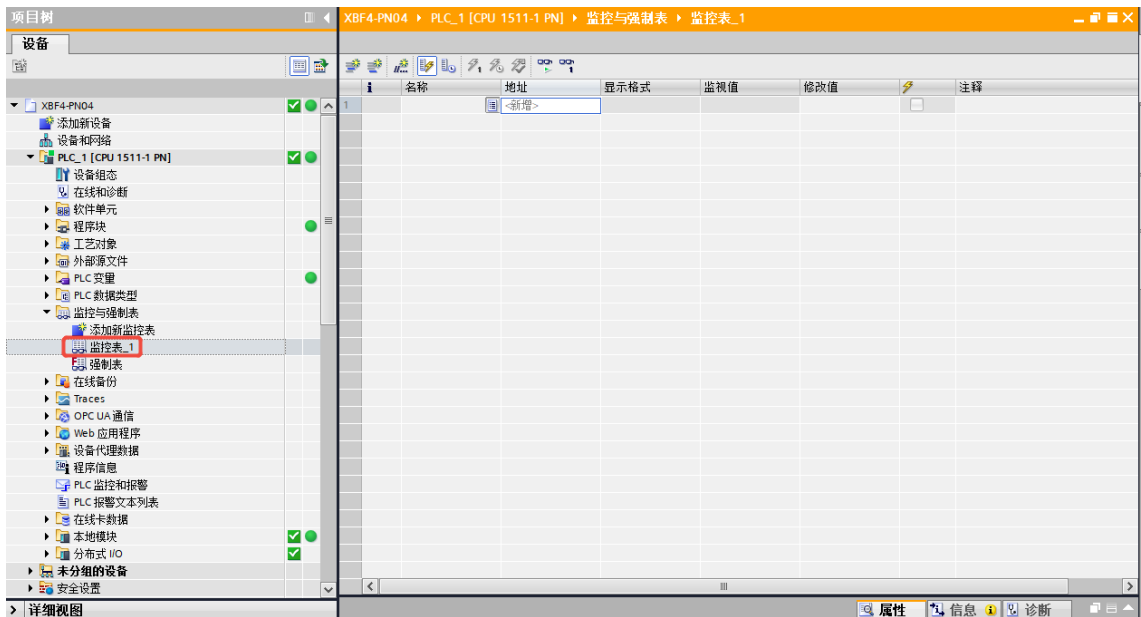

- b. 打开“设备视图”，查看设备概览中各个模块的通道 I 地址（输入信号的通道地址）和 Q 地址（输出信号的通道地址）。

例如查看到 XBF2E-1600 模块的“I 地址”为 0 至 1，如下图所示。

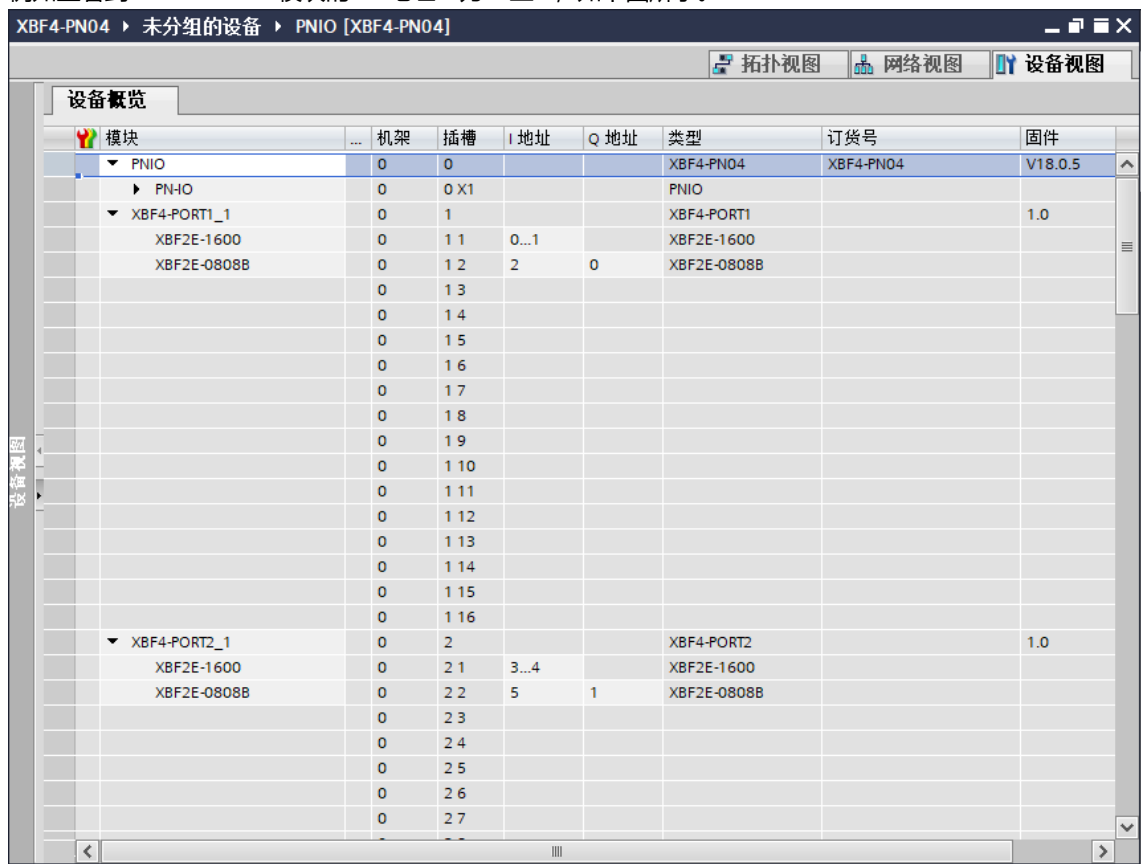

- c. 在监控表的地址单元格填写输入输出通道地址，如写入“IB0”到“IB6”，“QB0”到“QB6”，按“回车键”，全部填写完毕后，单击  按钮，对数据进行监控，如下图所示。

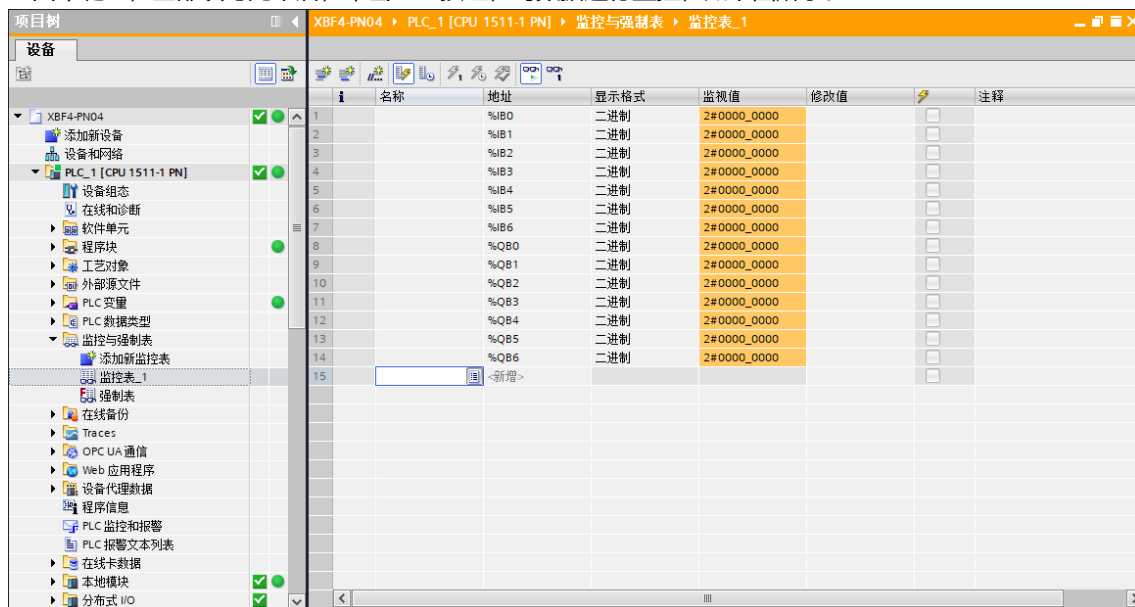

- d. XBF2E-0808B 模块以输入通道 0 和通道 1 为例，当模块输入通道 0 和通道 1 有有效电压输入，可以在监控表监视值单元格中观察；输出通道可以通过修改监视值进行强制输出控制，如下图所示。

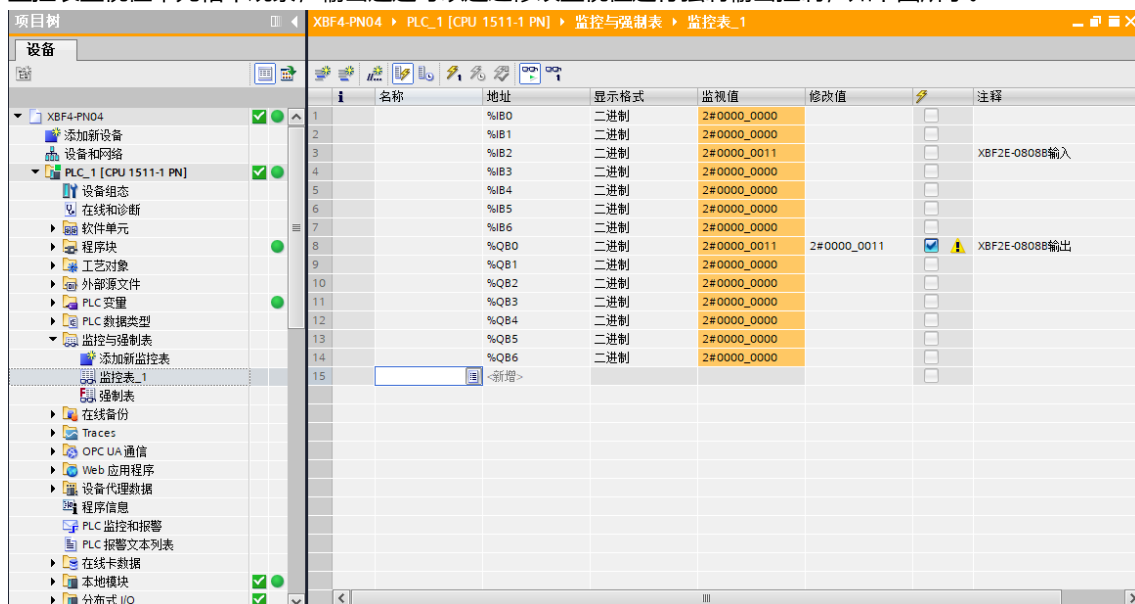

6.5 固件在线升级

- 以 TwinCAT3 软件为例，拓扑为 XBF4-EC04+{耦合器接口 0: XBF2C-1600-F+XBF2C-0016B-F}+{耦合器接口 1: XBF2C-0016A-F+XBF2C-0808A-F}+{耦合器接口 2: XBF2C-0016B-F+XBF2D-J12C4-P01}+{耦合器接口 3: XBF2C-0808A-F+XBF2C-0016A-F}，如下图所示。

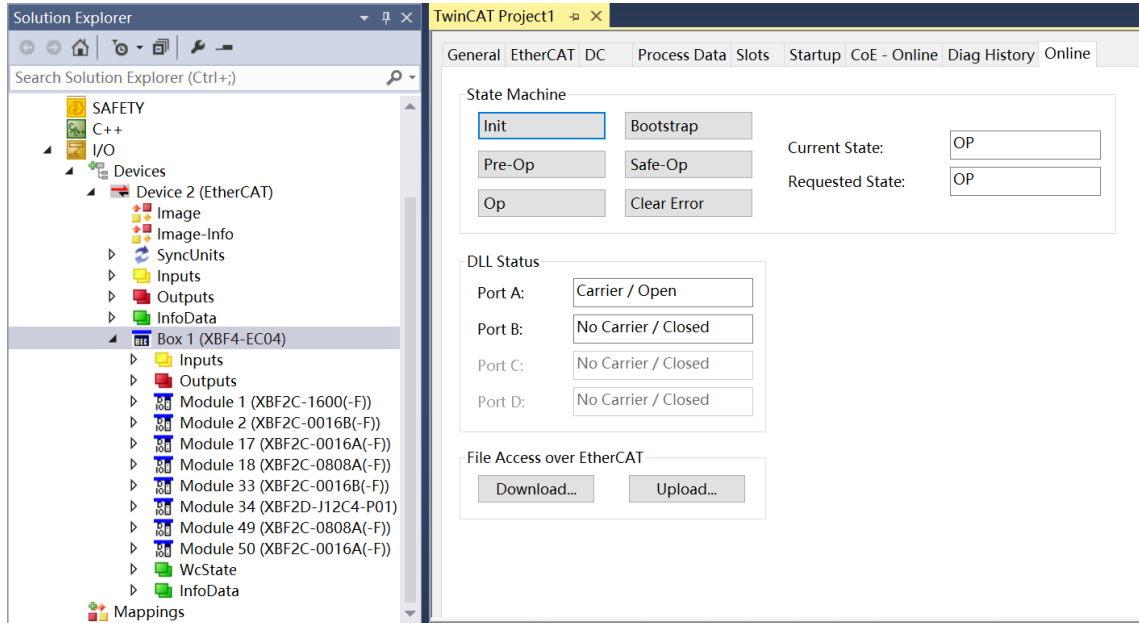

- 单击左侧导航树中的耦合器“XBF4-EC04”，单击右侧菜单“Online”选项，单击 State Machine 中的“Bootstrap”选项，待 Current State 显示“BOOT”状态后再单击下方 File Access over EtherCAT 中的“Download”选项，如下图所示。

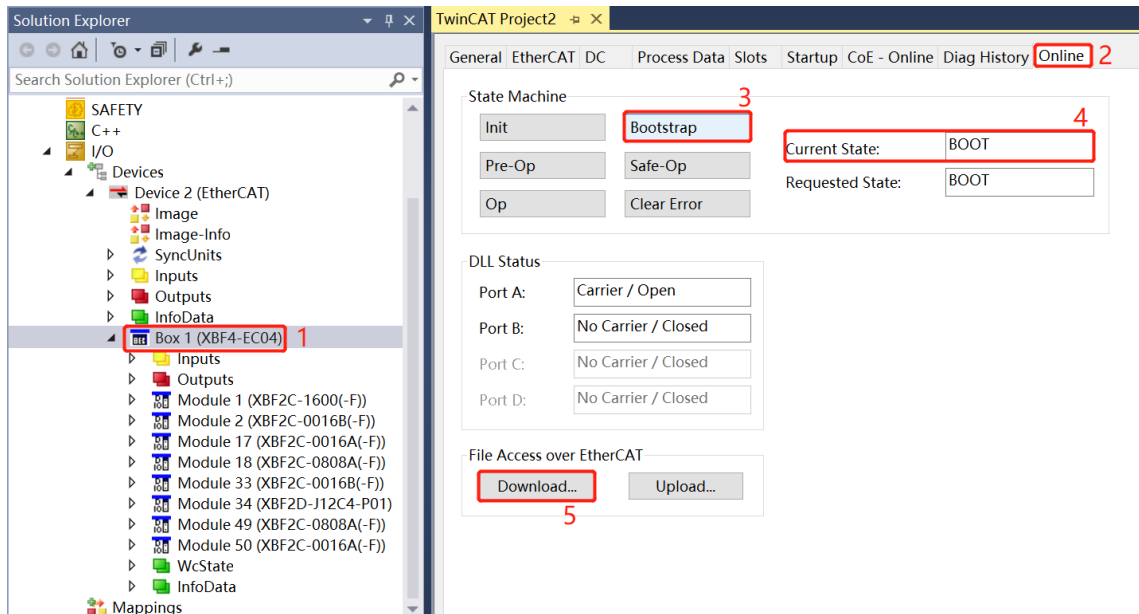

- 3、弹出打开文件窗口，选择“**All Files**”选项，选择需要升级模块对应的 bin 文件，单击“**打开**”，如下图所示。

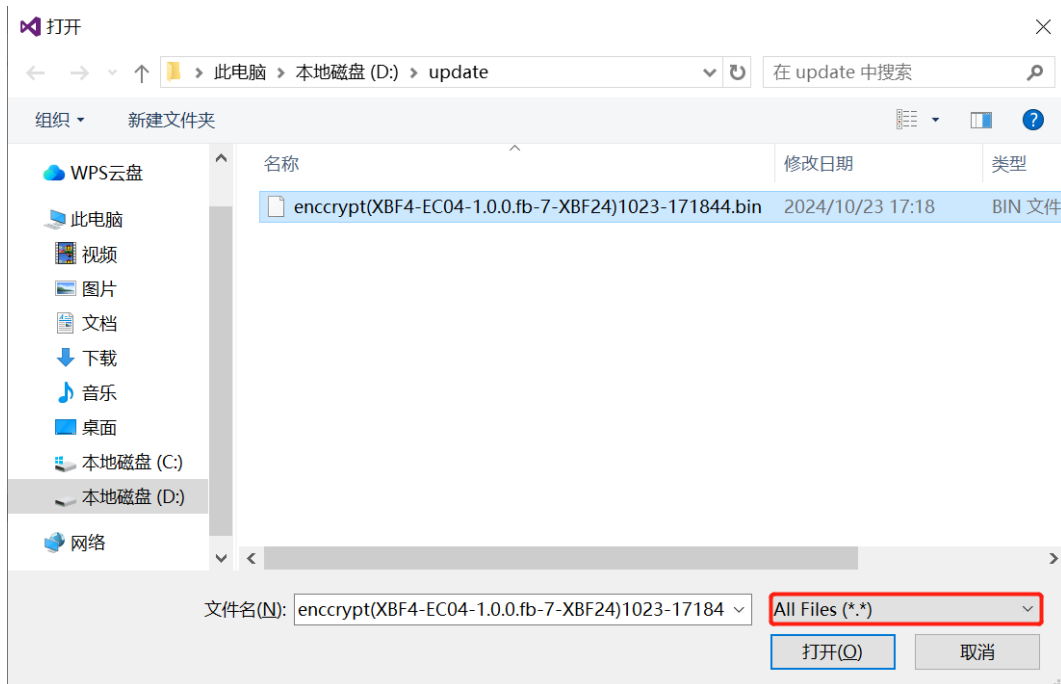

- 4、弹出设置窗口，输入 Password，Password 为 0xff 代表给耦合器升级，单击“**OK**”进行升级，如下图所示。确认升级后，观察下方进度条和模块的表现确认是否升级成功（详见下一步）。

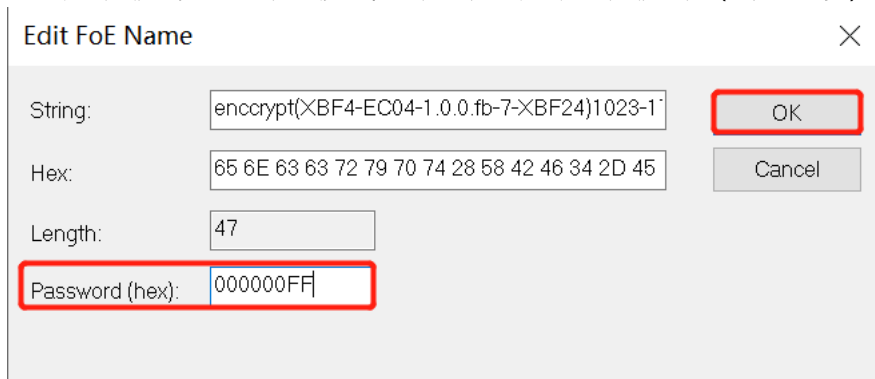

注：1) 耦合器升级的 Password：0xFF。

2) 从站模块升级的 Password：从站模块接入耦合器对应的扩展接口号（0~3）+从站模块拨码号（00~0F）；

如 Module 1(XBF2C-1600-F)的扩展接口号为 0，拨码号为 00，故 Password：0x000；

Module 2(XBF2C-0016B-F)的扩展接口号为 0，拨码号为 01，故 Password：0x001；

Module 17(XBF2C-0016A-F)的扩展接口号为 1，拨码号为 00，故 Password：0x100；

Module 18(XBF2C-0808A-F)的扩展接口号为 1，拨码号为 01，故 Password：0x101；

Module 33(XBF2C-0016B-F)的扩展接口号为 2，拨码号为 00，故 Password：0x200；

Module 34(XBF2D-J12C4-P01)的扩展接口号为 2，拨码号为 01，故 Password：0x201；

Module 49(XBF2C-0808A-F)的扩展接口号为 3，拨码号为 00，故 Password：0x300；

Module 50(XBF2C-0016A-F)的扩展接口号为 3，拨码号为 01，故 Password：0x301。

5、不同模块升级成功过程

EtherCAT 耦合器在线升级：

- 1) 进度条满后，耦合器 RUN 和 ERR 闪烁一下熄灭，表示升级成功；
- 2) 在线升级成功后需手动切换为 OP 状态，方可重新建立连接；
- 3) 如需重复升级需要将 OP 状态再切为 BOOT 状态。

I/O 模块在线升级：

- 1) 离散式 I/O 模块接口运行指示灯 Pn (n: 0~3, 绿灯) 和 ERR 灯 (红灯) 会依次闪烁，闪烁结束后升级成功 (升级完成后需要重新上下电才能正常连接)。
- 2) 可以在不断电的情况下，继续升级其它模块。